

Promozione primavera

PRIT1278

2025

Valida dal 1° Aprile 2025
al 31 Maggio 2025



Mitutoyo

I nostri loghi

	In breve	Descrizione
	Sistema di trasmissione dati wireless	U-WAVE è il sistema di trasmissione dati wireless esclusivo di Mitutoyo, superiore al Bluetooth sia in termini di affidabilità che di portata. Si basa su segnali IEEE802.15.4 nella banda da 2,4 GHz.
	Standard di trasmissione dati wireless	Bluetooth è uno standard wireless per la trasmissione di dati, musica, video o immagini a brevi distanze, fino a circa 10 m.
	Sistema di trasmissione per U-WAVE e Bluetooth	I trasmettitori U-WAVE fit sono disponibili sia nella versione U-Wave che in quella Bluetooth.
	Standard di trasmissione dati Mitutoyo	L'interfaccia proprietaria Mitutoyo Digimatic consente il trasferimento rapido e affidabile di dati di misura a sistemi esterni quali PC, stampanti e visualizzatori di quote Mitutoyo.
	Sistema di comunicazione bidirezionale per dispositivi di misura portatili	Sistema di comunicazione seriale bidirezionale proprietario Mitutoyo che consente, ad esempio, di eseguire l'impostazione dei parametri da un PC e di inviare dati di misura a un PC.
	Sistema software SPC	MeasurLink® è un sistema software di gestione dei dati di misura (SPC) basato su database (SQL Server).
	Livello di protezione in ambienti difficili	La classe di protezione IP65 offre protezione da getti d'acqua e ingresso di polvere.
	Livello di protezione in ambienti difficili	La classe di protezione IP67 garantisce la massima resistenza alla polvere e all'acqua (30 minuti, 1 m di profondità).
	Encoder lineare ABSOLUTE	Riga ottica elettronica che fornisce una lettura diretta della posizione lineare ABSOLUTE. Inizializzazione non necessaria dopo l'accensione.
	Termine universale per piccoli utensili Digimatic Mitutoyo	Questi strumenti da banco non solo sono resistenti alla polvere e all'ingresso di acqua (grado di protezione IP65 o superiore), ma anche al deterioramento dei materiali dovuto al contatto con l'olio da taglio o con liquidi refrigeranti, durante il normale utilizzo. Nota: alcuni tipi di olio da taglio o liquido refrigerante aggressivi possono deteriorare i materiali di tenuta nel tempo

Il nuovo QuantuMike

Misure 4 volte più rapide*:

Rivoluziona l'efficienza con una velocità dello stelo di 2 mm/giro.

*rispetto a un micrometro standard

Intuitivo e intelligente:

Ampio display, allarme eccessiva velocità di avvicinamento e connettività al PC semplificano le operazioni.

Solida affidabilità:

Il livello di protezione IP65 lo rende impermeabile, oltre che resistente all'olio e alla polvere.

Accuratezza avanzata:

Accuratezza al top del settore.



Micrometro digitale QuantuMike IP65

- Misure più rapide: spostamento dello stelo di 2 mm per ogni rotazione del tamburo, 4 volte più veloce di un micrometro standard.
- Connettività al PC: regolazione dei parametri tramite comunicazione bidirezionale (Digimatic S1).
- Utilizzo semplificato: le dimensioni compatte e la frizione a cricchetto sul tamburo consentono l'utilizzo con una sola mano o in verticale.
- Avvisi di taratura: rispetto dei tempi con promemoria integrati.
- Controlli di tolleranza: giudizi GO/±NG con l'utilizzo di limiti impostati.
- Avvisi di eccessiva velocità: prevenzione degli errori grazie agli avvisi di eccessiva velocità di avvicinamento.
- Lunga durata della batteria: fino a 2 anni o 4.000 ore.
- Accuratezza eccezionale: EN ISO 3611 JMPE ±1 µm (0 – 25, 25 – 50 mm).
- Design robusto: grado di protezione IP65 per resistere all'acqua e alla polvere durante le lavorazioni.
- Blocco del display: protegge le impostazioni da modifiche accidentali.
- Visibilità migliorata: display ingrandito per una lettura più agevole.

Cod.	Descrizione	Campo	Risoluzione	Caratteristiche speciali	Tipo di connettore	Connessione wireless*		Prezzo di listino €
						Trasmittitore	Connettore	
293-140-40	Micrometro digitale QuantuMike IP65	0 – 25 mm	0,001 mm	2 mm/giro	SF	264-622	02AZF960	380,00 €
293-141-40	Micrometro digitale QuantuMike IP65	25 – 50 mm	0,001 mm	2 mm/giro	SF	264-622	02AZF960	468,00 €
293-142-40	Micrometro digitale QuantuMike IP65	50 – 75 mm	0,001 mm	2 mm/giro	SF	264-622	02AZF960	556,00 €
293-143-40	Micrometro digitale QuantuMike IP65	75 – 100 mm	0,001 mm	2 mm/giro	SF	264-622	02AZF960	628,00 €

*Trasmittitori e connettori non sono inclusi e devono essere acquistati separatamente.

Per connessioni wireless non Bluetooth, U-Wave necessita di un'unità ricevente 02AZD810D (consultare le pagine 12-15).

DIGIMATIC S1

U-WAVE fit

IP65

MeasurLink® ENABLED

Software di gestione dati Mitutoyo

COOLANT PROOF™

Micrometro digitale Absolute QuickMike

- Rapido ed efficiente: avanzamento 10 mm/giro, 20 volte più veloce di un micrometro standard.
- Con stelo non rotante.
- Resistente: resistenza all'acqua e alla polvere con grado di protezione IP65.
- Campo esteso: capacità di misura 30 mm.

DIGIMATIC

ABSOLUTE™

IP65

MeasurLink® ENABLED
Software di gestione dati Mitutoyo

U-WAVE

COOLANT PROOF™

Cod.	Descrizione	Campo	Risoluzione	Caratteristiche speciali	Tipo di connettore	Connessione wireless*		Prezzo di listino €	Offerta €
						Trasmittitore	Connettore		
293-666-20	Micrometro digitale Absolute QuickMike	0 – 30 mm	0,001 mm	10 mm/giro stelo non rotante	B	02AZD730G	02AZD790B	587,00 €	469,00 €

*Trasmittitori e connettori non sono inclusi e devono essere acquistati separatamente.

Per connessioni wireless non Bluetooth, U-Wave necessita di un'unità ricevente 02AZD810D (consultare le pagine 12-15).



Micrometro digitale per esterni IP65



Calibro di profondità ABS digitale

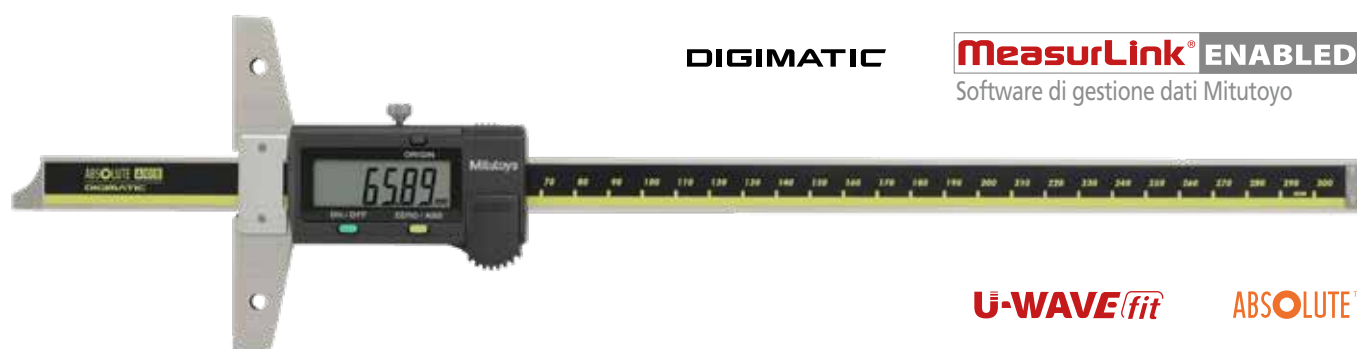

- Encoder AOS: encoder avanzato a induzione per calibri impermeabili.
- Riga ottica ABS: nessuna impostazione dell'origine ne limite di velocità.
- Robusto: superfici temprate micro-lappate.
- Lettura agevole: caratteri grandi.

Cod.	Descrizione	Campo	Risoluzione	Tipo di connettore	Connessione wireless*		Prezzo di listino €	Offerta €
					Trasmettitore	Connettore		
571-203-30	Calibro di profondità ABS digitale	0 - 300 mm	0,01 mm	C	264-621	02AZF300	500,00 €	399,00 €

*Trasmettitori e connettori non sono inclusi e devono essere acquistati separatamente.

Per connessioni wireless non Bluetooth, U-Wave necessita di un'unità ricevente 02AZD810D (consultare le pagine 12-15).



- Struttura robusta: parti in plastica resistenti all'olio, ideali per lavorazioni esposte a refrigeranti.
- Lunga durata della batteria: fino a 2,4 anni.
- Grado di protezione IP65: resistente all'acqua e alla polvere.

MeasurLink® ENABLED

Software di gestione dati Mitutoyo

U-WAVE fit

IP65

DIGIMATIC

COOLANT PROOF™

Cod.	Descrizione	Campo	Risoluzione	Caratteristiche speciali	Tipo di connettore	Connessione wireless*		Prezzo di listino €	Offerta €
						Trasmittitore	Connettore		
293-230-30	Micrometro digitale IP65	0 – 25 mm	0,001 mm	0,5 mm/giro	B	264-622	02AZF310	315,00 €	249,00 €
293-231-30	Micrometro digitale IP65	25 – 50 mm	0,001 mm	0,5 mm/giro	B	264-622	02AZF310	373,00 €	299,00 €

*Trasmittitori e connettori non sono inclusi e devono essere acquistati separatamente.
Per connessioni wireless non Bluetooth, U-Wave necessita di un'unità ricevente 02AZD810D (consultare le pagine 12-15).

Calibro digitale ABS con becchi standard / a pennino



DIGIMATIC

MeasurLink® ENABLED

Software di gestione dati Mitutoyo

U-WAVE

ABSOLUTE™

- Versatile: becchi a lama per le misure esterne, superfici arrotondate per quelle interne.
- Riga ottica ABS: nessuna impostazione dell'origine ne limite di velocità.

Cod.	Descrizione	Campo	Risoluzione	Tipo di connettore	Connessione wireless*		Prezzo di listino €	Offerta €
					Trasmittitore	Connettore		
551-204-10	Calibro digitale ABS con becchi standard / a pennino	0 – 500 mm	0,01 mm	C	02AZD880G	02AZD790C	960,00 €	759,00 €

*Trasmittitori e connettori non sono inclusi e devono essere acquistati separatamente.
Per connessioni wireless non Bluetooth, U-Wave necessita di un'unità ricevente 02AZD810D (consultare le pagine 12-15).

Truschino



ABSOLUTE™

U-WAVE

DIGIMATIC

570-227



U-WAVE

DIGIMATIC

192-615-10

Truschino digitale ABSOLUTE

- Riga ottica ABS: nessuna impostazione dell'origine ne limite di velocità.
- Accuratezza: regolazione fine per posizionamento accurato.
- Durevole: include una punta a tracciare in metallo duro.

MeasurLink® ENABLED

Software di gestione dati Mitutoyo

Cod.	Descrizione	Campo	Risoluzione	Connettore Modello	Connessione wireless*		Prezzo di listino €	Offerta €
					Trasmittitore	Connettore		
570-227	Truschino ABS digitale	0 – 200 mm	0,01 mm	F	02AZD880G	02AZD790F	759,00 €	609,00 €

*Trasmittitori e connettori non sono inclusi e devono essere acquistati separatamente.

Per connessioni wireless non Bluetooth, U-Wave necessita di un'unità ricevente 02AZD810D (consultare le pagine 12-15).

Truschino digitale a doppia colonna

- Accuratezza elevata: la struttura a doppia colonna garantisce misure accurate.
- Lettura agevole: caratteri grandi di 11 mm di altezza.
- Punta a tracciare robusta: include una punta a tracciare in metallo duro.

MeasurLink® ENABLED

Software di gestione dati Mitutoyo

Cod.	Descrizione	Campo	Risoluzione	Connettore Modello	Connessione wireless*		Prezzo di listino €	Offerta €
					Trasmittitore	Connettore		
192-615-10	Truschino digitale a doppia colonna	0 – 1.000 mm	0,005 mm	F	02AZD880G	02AZD790F	2.746,00 €	2.199,00 €

*Trasmittitori e connettori non sono inclusi e devono essere acquistati separatamente.

Per connessioni wireless non Bluetooth, U-Wave necessita di un'unità ricevente 02AZD810D (consultare le pagine 12-15).

Comparatore digitale ABSOLUTE IDC

Comparatore digitale ABSOLUTE MAX/MIN/RANGE

- Misure complete: RANGE MAX/MIN con ciclo di rilevamento 20 ms.
- Display personalizzabile: barra analogica commutabile (su 12 scale) e giudizio GO/±NG.
- Calcoli avanzati: supporta il calcolo Ax con coefficiente definito dall'utente.
- Modello con fondello piatto.



Fondello piatto

ABSOLUTE™

U-WAVE^{fit}

MeasurLink® ENABLED

Software di gestione dati Mitutoyo

DIGIMATIC

Nota: il supporto non è incluso, deve essere acquistato separatamente

Cod.	Descrizione	Campo	Risoluzione	Tipo di connettore	Connessione wireless*		Prezzo di listino €	Offerta €
					Trasmettitore	Connettore		
543-300B-10	Comparatore digitale con memorizzazione picco ID-C	12,7 mm	0,001 mm	F	264-622	02AZD790F	511,00 €	409,00 €

*Trasmettitori e connettori non sono inclusi e devono essere acquistati separatamente. Per connessioni wireless non Bluetooth, U-Wave necessita di un'unità ricevente 02AZD810D (consultare le pagine 12-15).

Comparatore digitale ID-C

Modello standard ABSOLUTE

- Comunicazione flessibile: bidirezionale per impostazione dei parametri del PC (interfaccia Digimatic S1).
- Display chiaro: ampio display digitale/analogico, con incrementi di 0,5 µm o 10 µm.
- Funzionalità avanzate: supporta calcolo, rilevamento del picco (RANGE/MAX/MIN) e giudizio GO/±NG.
- Display: display ruotabile a 330° e funzione di blocco dall'uso non autorizzato.



Fondello piatto



* Leva e supporto dello stelo non sono inclusi nella fornitura e devono essere acquistati separatamente.

DIGIMATIC S1

ABSOLUTE™

U-WAVE fit

MeasurLink® ENABLED

Software di gestione dati Mitutoyo

Cod.	Descrizione	Campo	Risoluzione	Forza di misura	Connettore Modello	Connessione wireless*		Prezzo di listino €	Offerta €
						Trasmettitore	Connettore		
543-715B	Comparatore digitale ID-C	12,7 mm	0,01 mm	0,2 – 0,5 N	SF	264-622	02AZF700	394,00 €	319,00 €
543-700B	Comparatore digitale ID-C	12,7 mm	0,0005 mm	≤1,5 N	SF	264-622	02AZF700	446,00 €	359,00 €
543-720B	Comparatore digitale ID-C	25,4 mm	0,0005 mm	≤1,8 N	SF	264-622	02AZG011	567,00 €	449,00 €
543-730B	Comparatore digitale ID-C	50,8 mm	0,0005 mm	≤1,3 N	SF	264-622	02AZG011	848,00 €	679,00 €

*Trasmettitori e connettori non sono inclusi e devono essere acquistati separatamente.

Per connessioni wireless non Bluetooth, U-Wave necessita di un'unità ricevente 02AZD810D (consultare le pagine 12-15).

Comparatore digitale ID-S

Modello base F ABSOLUTE

- Riga ottica ABS: nessuna impostazione dell'origine ne limite di velocità.
- Intuitivo: agevole accesso a tutte le funzioni grazie a grandi pulsanti frontali.
- Display chiaro: caratteri da 9 mm per una facile leggibilità.
- Lunga durata della batteria: fino a 20.000 ore.



Fondello piatto



* Leva e supporto dello stelo non sono inclusi nella fornitura e devono essere acquistati separatamente.

DIGIMATIC

ABSOLUTE™

U-WAVE^{fit}

MeasurLink® ENABLED

Software di gestione dati Mitutoyo

Cod.	Descrizione	Campo	Risoluzione	Forza di misura	Tipo di connettore	Connessione wireless*		Prezzo di listino €	Offerta €
						Trasmittitore	Connettore		
543-781B-10	Comparatore digitale ID-S	12,7 mm	0,01 mm	≤1,5 N	F	264-622	02AZD790F	187,00 €	149,00 €

*Trasmittitori e connettori non sono inclusi e devono essere acquistati separatamente.
Per connessioni wireless non Bluetooth, U-Wave necessita di un'unità ricevente 02AZD810D (consultare le pagine 12-15).

Trasmissione wireless



Convenzionale



Con U-WAVE

Il sistema **U-Wave** è una soluzione di comunicazione dati wireless progettata per il trasferimento efficace e preciso di dati da strumenti di misura, come calibri e micrometri, a PC. Semplifica la raccolta dati, riduce gli errori e aumenta la produttività nelle procedure di controllo, qualità e ispezione.

Elimina l'errore umano, risparmiando tempo e semplificando le procedure.

Sistema wireless U-WAVE

- Ampio campo: circa 20 m (in campo aperto).
- Trasmissione affidabile: wireless a 2,4 GHz per un trasferimento dati sicuro.
- Esportazione semplice: invia dati a Excel® o a software SPC come Mitutoyo MeasurLink.
- Feedback dell'utente: trasferimento dati confermato da segnale acustico o LED (il segnale acustico è disponibile solo nel modello a cicalino).
- Potenza efficace: 400.000 trasmissioni di dati per batteria.

Sistema wireless U-WAVE Bluetooth

- Campo ampio: circa 16 m in spazio aperto, 10 m in fabbrica.
- Dati wireless: Bluetooth® per trasmissione facile a PC, smartphone e tablet.
- Configurazione flessibile: possibilità di collegare fino a 7 unità con U-WAVE, senza necessità di ricevitore. Versioni antipolvere/impermeabili disponibili.
- Feedback chiaro: trasferimento dati confermato con segnale acustico o LED (il segnale acustico è disponibile solo nel modello a cicalino).

Cavo di collegamento e unità U-WAVE

- Collegamento semplice: collega il comparatore digitale a U-WAVE -T o U-WAVE Fit con cavo dedicato o unità di collegamento.
- Configurazione semplice: l'unità fissa si collega a U-WAVE fit e si connette allo strumento di misura.
- Cavo universale: lo stesso cavo U-WAVE può essere utilizzato per collegare strumenti ai trasmettitori U-WAVE -T e U-WAVE fit.



U-WAVE

Trasmettitore

Cod.	Descrizione	U-Wave Standard	Modello di trasmettitore	Compatibilità, tipo di strumento	Prezzo di listino €	Offerta €
02AZD730G	Trasmettitore wireless U-WAVE	IEEE802.15.4 (2,4 GHz)	U-WAVE-T IP67	Universale	187,00 €	129,00 €
02AZD880G	Trasmettitore wireless U-WAVE	IEEE802.15.4 (2,4 GHz)	U-WAVE-T Cicalino	Universale	187,00 €	129,00 €
264-620	Trasmettitore wireless U-WAVE	IEEE802.15.4 (2,4 GHz)	U-WAVE Fit IP67	Calibro	185,00 €	129,00 €
264-621	Trasmettitore wireless U-WAVE	IEEE802.15.4 (2,4 GHz)	U-WAVE Fit Cicalino	Calibro	185,00 €	129,00 €
264-622	Trasmettitore wireless U-WAVE	IEEE802.15.4 (2,4 GHz)	U-WAVE Fit IP67	Micrometro, Comparatore	185,00 €	129,00 €
264-623	Trasmettitore wireless U-WAVE	IEEE802.15.4 (2,4 GHz)	U-WAVE Fit Cicalino	Micrometro, Comparatore	185,00 €	129,00 €
264-624	Trasmettitore wireless U-WAVE	Bluetooth	U-WAVE Fit IP67	Calibro	185,00 €	139,00 €
264-625	Trasmettitore wireless U-WAVE	Bluetooth	U-WAVE Fit Cicalino	Calibro	185,00 €	139,00 €
264-626	Trasmettitore wireless U-WAVE	Bluetooth	U-WAVE Fit IP67	Micrometro, Comparatore	185,00 €	139,00 €
264-627	Trasmettitore wireless U-WAVE	Bluetooth	U-WAVE Fit Cicalino	Micrometro, Comparatore	185,00 €	139,00 €

Cavi di collegamento per U-WAVE

Cod.	Descrizione	Modello di trasmettitore	Strumento	Tipo di connettore	Tipo di connettore U-Wave	Prezzo di listino €	Offerta €
02AZD790A	Cavo di collegamento A per U-WAVE	Universale	ad es. calibro di classe IP	A	U-WAVE-T U-WAVE fit	110,00 €	72,90 €
02AZD790B	Cavo di collegamento B per U-WAVE	Universale	ad es. Micrometro a 3 punti per interni IP	B	U-WAVE-T U-WAVE fit	110,00 €	72,90 €
02AZD790C	Cavo di collegamento C per U-WAVE	Universale	ad es. Calibro standard di grandi dimensioni con bassa classe IP	C	U-WAVE-T U-WAVE fit	105,00 €	63,90 €
02AZD790F	Cavo di collegamento F per U-WAVE	Universale	Comparatore unidirezionale ad es. ID-S	F	U-WAVE-T U-WAVE fit	98,00 €	63,90 €
02AZD790D	Cavo di collegamento D per U-WAVE	Universale	ad es. Comparatori ID-H, SJ-210-310-410, HV-100-HM-200, HR-530-600	D	U-WAVE-T U-WAVE fit	98,00 €	63,90 €
02AZD790E	Cavo di collegamento E per U-WAVE	Universale	ad es. HR-300-400, HH-411	E	U-WAVE-T U-WAVE fit	98,00 €	63,90 €
02AZD790G	Cavo di collegamento G per U-WAVE	Universale	Comparatori ID-N e ID-B	G	U-WAVE-T U-WAVE fit	105,00 €	63,90 €
02AZG011	Cavo di collegamento SF per U-WAVE	Universale	Comparatori bidirezionali ID-C e ID-F, Truschino LH-600F/FG	SF	U-WAVE-T	131,00 €	109,00 €

Unità di collegamento per U-WAVE fit

Cod.	Descrizione	Modello di trasmettitore	Strumento	Tipo di connettore	Tipo di connettore U-Wave	Prezzo di listino €	Offerta €
02AZF300	Unità di collegamento per U-WAVE fit	U-WAVE fit	Calibro standard senza classe IP elevata	C	U-WAVE fit	105,00 €	74,90 €
02AZF310	Unità di collegamento per U-WAVE fit	U-WAVE fit	Micrometro IP, Calibro IP	B	U-WAVE fit	110,00 €	74,90 €
02AZF700	Unità di collegamento per U-WAVE fit	U-WAVE fit	Comparatore ID-C modello bidirezionale da 12,7 mm/0,5"	SF	U-WAVE fit	124,00 €	99,90 €
02AZF960	Unità di collegamento per U-WAVE fit	U-WAVE fit	Micrometro bidirezionale QuantuMike	SF	U-WAVE fit	107,00 €	74,90 €

Ricevitore

Cod.	Descrizione	U-Wave Standard	Tipologia di prodotto	Prezzo di listino €	Offerta €
02AZD810D	Ricevitore wireless U-WAVE-R	IEEE802.15.4 (2,4 GHz)	Ricevitore	371,00 €	249,00 €

U-WAVE

Operatori



Per le opzioni di collegamento tramite cavo USB, seguire il QR code per raggiungere la sezione dedicata all' USB Input Tool nel nostro negozio online.



Dispositivo



Micrometro Digimatic



Calibro Digimatic



Calibro Digimatic



Micrometro Digimatic



Comparatore Digimatic

Unità di connessione



Unità di collegamento



Unità di collegamento



Cavo di collegamento



Unità di collegamento



Unità di collegamento

Trasmettitori



U-WAVE^{fit}
U-WAVE-TM



U-WAVE^{fit}
U-WAVE-TC



U-WAVE-T



U-WAVE
U-WAVE-TMB



U-WAVE
U-WAVE-TCB



Ricevitore



U-WAVE-R

PC (per la memorizzazione dei dati)

Dati caricati sul PC tramite USB.

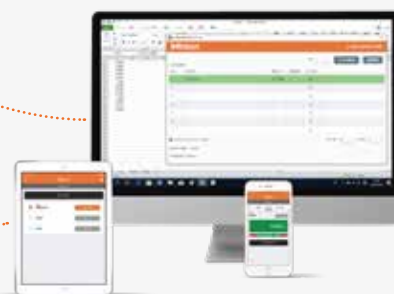

Dispositivo (per la memorizzazione di dati)

Dati caricati su PC, tablet o smartphone
tramite Bluetooth.

MeasurLink[®] ENABLED
Software di gestione dati Mitutoyo

Calibri



Calibro digitale ABSOLUTE IP67

ABSOLUTE™ IP67 COOLANT PROOF™

- Grado di protezione IP67: impermeabile e resistente alla polvere per lavorazioni con refrigerante.
- Design solido: antipolvere, conforme alla norma EN60529 e resistente all'immersione in acqua.
- Riga ottica ABS: nessuna impostazione dell'origine ne limite di velocità.

Cod.	Descrizione	Campo	Risoluzione	Caratteristiche speciali	Prezzo di listino €	Offerta €
500-181-30	Calibro digitale ABS AOS	0 – 150 mm	0,01 mm	Asta piatta	134,00 €	99,90 €
500-182-30	Calibro digitale ABS AOS	0 – 200 mm	0,01 mm	Asta piatta	215,00 €	169,00 €
500-184-30	Calibro digitale ABS AOS	0 – 150 mm	0,01 mm	Asta tonda	134,00 €	99,90 €
500-196-30	Calibro digitale ABS AOS	0 – 6" / 0 – 150 mm	0,0005" / 0,01 mm	Asta piatta e rullo di regolazione	148,00 €	129,00 €
500-706-20	Calibro digitale ABS res. liquidi IP67	0 – 150 mm	0,01 mm	Asta piatta	202,00 €	149,00 €
500-707-20	Calibro digitale ABS res. liquidi IP67	0 – 200 mm	0,01 mm	Asta piatta	279,00 €	219,00 €
500-708-20	Calibro digitale ABS res. liquidi IP67	0 – 300 mm	0,01 mm	Asta piatta	401,00 €	319,00 €



ABSOLUTE™

Calibro digitale ABSOLUTE AOS

- Encoder AOS: encoder avanzato a induzione per calibri impermeabili.
- Riga ottica ABS: nessuna impostazione dell'origine ne limite di velocità.
- Resistente alla contaminazione: l'induzione elettromagnetica garantisce accuratezza, anche in presenza di sporcizia (acqua, olio) sulla scala principale.

Micrometro analogico per esterni



193-101

- Struttura leggera: telaio resistente con verniciatura a fuoco, ideale per l'uso in officina.
- Accuratezza costante: La frizione sul nottolino garantisce forza di misura costante.
- Letture rapide e precise: le scale cromate opache garantiscono misure chiare e facili da leggere.



156-101-10

- Comodo: ideale per l'uso su banco con micrometri.
- Versatile: adatto a micrometri con intervallo 0 – 100 mm e angolo regolabile.



103-139-10

Cod.	Descrizione	Campo	Graduazione scala	Prezzo di listino €	Offerta €
193-101	Micrometro con contatore per esterni	0 – 25 mm	0,01 mm	155,00 €	119,00 €
103-129	Micrometro per esterni economy design	0 – 25 mm	0,001 mm	80,00 €	63,90 €
103-137	Micrometro per esterni economy design	0 – 25 mm	0,01 mm	59,00 €	46,90 €
103-138	Micrometro per esterni economy design	25 – 50 mm	0,01 mm	84,00 €	66,90 €
103-139-10	Micrometro per esterni economy design	50 – 75 mm	0,01 mm	110,00 €	87,90 €
156-101-10	Supporto micrometro, con angolazione regolabile			70,00 €	55,90 €

Comparatori analogici



- Ampia gamma: disponibili nei modelli compatto, standard e con gambo posteriore.
- Design flessibile: il morsetto della ghiera e la leva di sollevamento si fissano su entrambi i lati, per un'installazione senza attrezzi.
- Protezione migliorata: l'assenza di fori per le viti e l'O-ring di tenuta impediscono la penetrazione di acqua e olio.
- Prestazioni affidabili: la boccia del gambo assicura un serraggio regolare, con materiali resistenti all'olio per una maggiore durata.

Cod.	Descrizione	Campo	Graduazione della scala	Caratteristiche speciali	Prezzo di listino €	Offerta €
2046A	Comparatore a quadrante, fondello con asola, tipo ISO	10 mm	0,01 mm	Fondello con asola	49,00 €	38,90 €
2046AB	Comparatore a quadrante, fondello piatto, tipo ISO	10 mm	0,01 mm	Fondello piatto	48,00 €	37,90 €
1044A	Comparatore a quadrante, fondello con asola, tipo ISO	5 mm	0,01 mm	Fondello con asola	76,00 €	60,90 €
1160A	Comparatore, tipo ISO	5 mm	0,01 mm	Stelo posteriore	146,00 €	119,00 €
2050AB-19	Comparatore a quadrante, fondello piatto, tipo ISO	20 mm	0,01 mm	Fondello piatto	110,00 €	88,90 €
2052AB-19	Comparatore a quadrante, fondello piatto, tipo ISO	30 mm	0,01 mm	Fondello piatto	140,00 €	109,00 €
2929AB	Comparatore a un giro di lancetta, fondello piatto, tipo ISO	0,8 mm	0,01 mm	Fondello piatto	114,00 €	90,90 €
513-404-10E	Comparatore a leva, tipo orizzontale	0,8 mm	0,01 mm		105,00 €	84,90 €

Calibri a corsoio e ad orologio



- Utilizzo semplice: scorrimento eccezionalmente regolare con elevata protezione dagli urti.
- Visibilità chiara: quadrante a caratteri grandi per una lettura semplice.

Cod.	Descrizione	Campo	Graduazione della scala	Caratteristiche speciali	Prezzo di listino €	Offerta €
505-730	Calibro a orologio	0 - 150 mm	0,02 mm	2 mm/giro	122,00 €	90,90 €
505-732	Calibro a orologio	0 - 150 mm	0,01 mm	1 mm/giro	140,00 €	99,90 €
530-101	Calibro a corsoio	0 - 150 mm	0,05 mm		38,00 €	29,90 €
530-104	Calibro a corsoio	0 - 150 mm	0 - 6", 0,05 mm		39,00 €	30,90 €
531-122	Calibro a corsoio con blocco a leva	0 - 150 mm	0 - 6", 0,05 mm		47,00 €	37,90 €

Alesametro

Alesametro per fori piccolissimi

- Ideale per fori piccoli: contatto diviso in due punti, ideale per misure precise.
- Rapido e accurato: progettato per letture rapide e affidabili di fori con diametri piccoli.
- Tastatori robusti: il rivestimento in metallo duro garantisce prestazioni durature.



Alesametro

- Alesametro autocentrante: si allinea automaticamente tramite un ponte di centraggio.
- Accuratezza elevata: l'impugnatura cava riduce del 50% l'impatto del calore della mano.
- Livelli di precisione: include incudini intercambiabili da 0,5 mm per regolazioni precise.
- Tastatori robusti: il metallo duro (>campo 18 mm) garantisce resistenza all'usura e lunga durata.

Alesametri per fori ciechi

- Accesso accurato: misura i diametri interni vicino al fondo dei fori ciechi.
- Tastatori robusti: la costruzione in metallo duro garantisce resistenza all'usura e lunga durata.



Cod.	Descrizione	Campo	Graduazione della scala	Caratteristiche speciali	Prezzo di listino €	Offerta €
526-127-20	Alesametro a due punti	10 – 18 mm	0,01 mm	Fori piccolissimi	407,00 €	329,00 €
511-425-20	Alesametro a due punti	15 – 35 mm	0,01 mm	per fori ciechi	536,00 €	429,00 €
511-437-20	Alesametro a due punti	50 – 150 mm	0,001 mm	per fori ciechi	824,00 €	659,00 €
511-712-20	Alesametro a due punti	35 – 60 mm	0,01 mm		311,00 €	249,00 €
511-713-20	Alesametro a due punti	50 – 150 mm	0,01 mm		324,00 €	259,00 €
511-714-20	Alesametro a due punti	100 – 160 mm	0,01 mm		510,00 €	409,00 €
511-724-20	Alesametro a due punti	100 – 160 mm	0,001 mm		586,00 €	469,00 €
511-725-20	Alesametro a due punti	160 – 250 mm	0,001 mm		707,00 €	569,00 €
511-716-20	Alesametro a due punti	250 – 400 mm	0,01 mm		751,00 €	599,00 €

Micrometro per interni a 3 punti



Cod.	Descrizione	Campo	Graduazione della scala	Prezzo di listino €	Offerta €
368-911	Micrometro per interni a 3 punti Holtest	6 – 12 mm (3 pz.)	0,001 mm	1.091,00 €	899,00 €
368-765	Micrometro per interni a 3 punti Holtest	16 – 20 mm	0,005 mm	390,00 €	309,00 €
368-766	Micrometro per interni a 3 punti Holtest	20 – 25 mm	0,005 mm	393,00 €	319,00 €
368-767	Micrometro per interni a 3 punti Holtest	25 – 30 mm	0,005 mm	420,00 €	339,00 €
368-768	Micrometro per interni a 3 punti Holtest	30 – 40 mm	0,005 mm	464,00 €	379,00 €
368-769	Micrometro per interni a 3 punti Holtest	40 – 50 mm	0,005 mm	473,00 €	379,00 €



Holtest base

- Conveniente: versione base del micrometro a tre punti per interni.
- Durevole: incudini e coni in acciaio temprato per utensili, per prestazioni affidabili.
- Configurazione base: fornito senza anelli di riscontro e asta di prolunga.

Set Holtest analogico

- Misure stabili: autocentraggio per la massima accuratezza.
- Superfici di misura resistenti in metallo duro con riporto al T.I.N. (campo 6-12 mm).
- Kit completo: include 2 anelli di riscontro e 1 prolunga.

Set micrometri a scansione laser

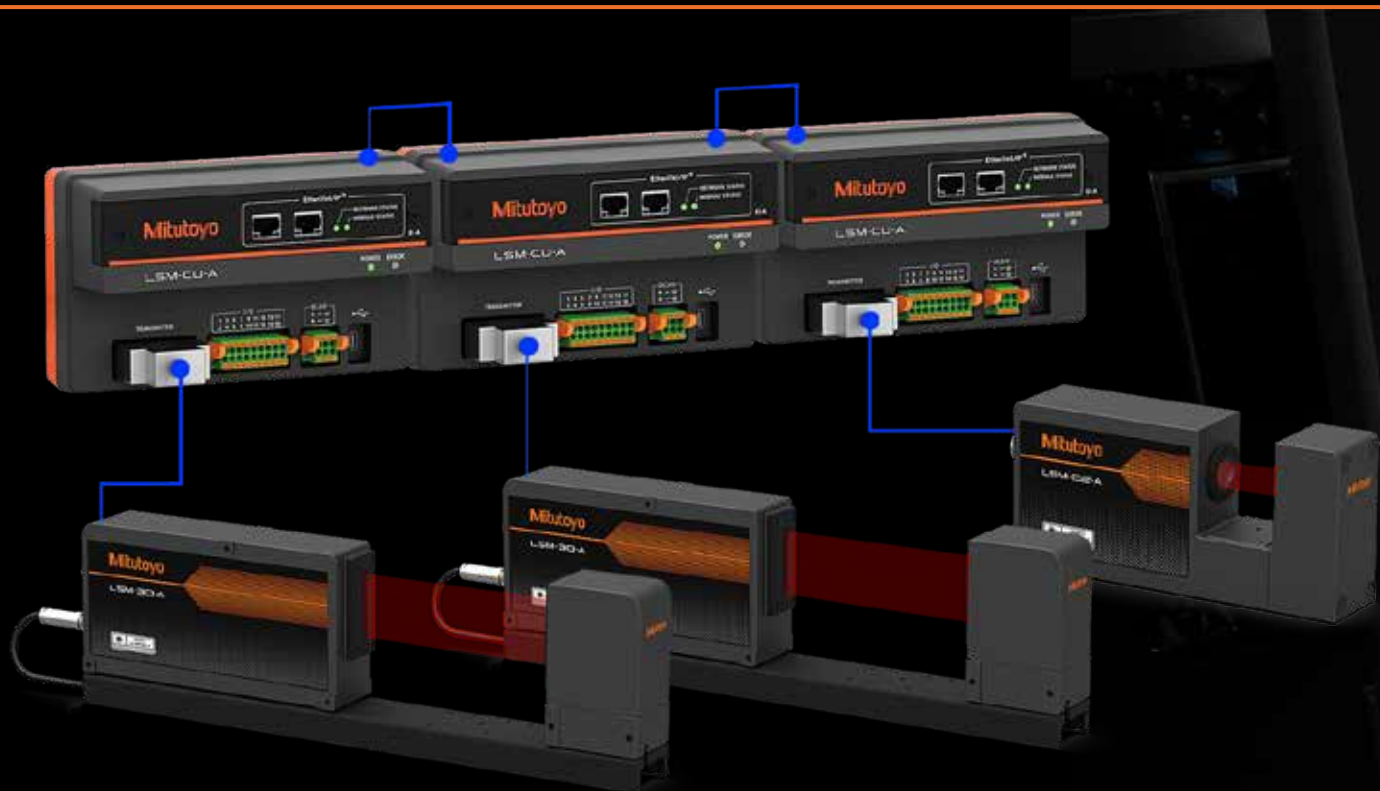

Controller modulare e collegabile a cascata con interfacce industriali

- Misura in linea senza contatto ad elevata accuratezza, per applicazioni industriali.
- Doppio utilizzo dell'LSM-30-A per diametri fino a 160 mm.
- Interfacce per i principali protocolli di rete industriale.
- Grado di protezione IP67.

Set metrici

Nome Cod.	LSM	Unità di controllo	Set di taratura	Campo di misura	Ripetibilità a campo pieno	Risoluzione	Velocità di scansione	Interfaccia standard	Prezzo di listino €	Offerta €
LSM-30-mm-SET1 LSMSET001	Sensore da 30 mm (1 pz.)	Metrico, terminali per I/O e alimentazione	Composto da custodia, supporto, campioni da 1 e 30 mm	0,3 – 30 mm	±0,09 µm	0,01 µm	3200/s	USB-C	7.561,00 €	6.809,00 €
LSM-02-mm-SET4 LSMSET004	Sensore da 2 mm (1 pz.)	Metrico, terminali per I/O e alimentazione	Composto da custodia, supporto, campioni da 0,1 e 2 mm	0,005 – 2 mm	±0,03 µm	0,01 µm	3200/s	USB-C	7.166,00 €	6.459,00 €

Set mm/pollici

Nome Cod.	LSM	Unità di controllo	Set di taratura	Campo di misura	Ripetibilità a campo pieno	Risoluzione	Velocità di scansione	Interfaccia standard	Prezzo di listino €	Offerta €
LSM-30-mm/ pollici-SET2 LSMSET002	Sensore da 30 mm (1 pz.)	mm/pollici, terminali per I/O e alimentazione	Composto da custodia, supporto, campioni da 1 e 30 mm	0,3 – 30 mm	±0,09 µm	0,01 µm	3200/s	USB-C	7.561,00 €	6.809,00 €
LSM-02-mm/ pollici-SET3 LSMSET003	Sensore da 2 mm (1 pz.)	mm/pollici, terminali per I/O e alimentazione	Composto da custodia, supporto, campioni da 0,1 e 2 mm	0,005 – 2 mm	±0,03 µm	0,01 µm	3200/s	USB-C	7.166,00 €	6.459,00 €

INCLUDONO

- Cavo USB-C 3,0 m
- Software intuitivo LSMPAK



Alimentazione

Per l'uso autonomo aggiungere l'alimentatore 63AAA679

Opzioni di interfaccia

Unità di interfaccia industriale per ccontrollers LSM A

Cod.	Nome	Tipo di interfaccia	Porte lato interfaccia	Prezzo di listino €
02AGQ300	LSM-EI-A	EtherCAT	2x RJ-45	745,00 €
02AGQ370	LSM-EC-A	Profinet	2x RJ-45	745,00 €
02AGQ350	LSM-PN-A	Ethernet/IP	2x RJ-45	745,00 €
02AGQ390	LSM-CC-A	CC-Link	2x RJ-45	745,00 €



Alimentatori opzionali

Cod.	Descrizione	Prezzo di listino €
63AAA679	Alimentazione LSM 24 V CC/5 A solo con cavo di alimentazione UE	300,00 €
21HZA209	Adattatore DC jack per alimentazione	Su richiesta



Set trasduttori

Caratteristiche comuni del set LG

- Configurazione flessibile: consente di collegare fino a 2 trasduttori per visualizzatore di quote EJ, 8 visualizzatori per interfaccia.
- Supporto del segnale: funziona con segnali ad onda quadra differenziale.
- Montaggio agevole: compatibile con guida DIN, cavo USB-C da 3,0 m incluso.



CC-Link

PROFIBUS
NET

EtherCAT

EtherNet/IP

Nome Cod.	Caratteristiche del set							Prezzo di listino €	Offerta €
	Tipo di visualizzatore	Tipo di interfaccia	Max. Risoluzione (mm)	Max. Risoluzione (pollici)	Porte laterali del visualizzatore	Porte lato interfaccia			
EJ-PN-SET1 EJSET001	Visualizzatore EJ, metrico	Profinet	0,0001 mm		2x Linear Gage	USB-C 2.0	2x RJ-45	1.701,00 €	1.399,00 €
EJ/in-PN-SET1 EJSET002	Visualizzatore EJ, mm/pollici	Profinet	0,0001 mm	0,000005"	2x Linear Gage	USB-C 2.0	2x RJ-45	1.701,00 €	1.399,00 €
EJ-EC-SET3 EJSET003	Visualizzatore EJ, metrico	EtherCAT	0,0001 mm		2x Linear Gage	USB-C 2.0	2x RJ-45	1.790,00 €	1.469,00 €
EJ/in-EC-SET4 EJSET004	Visualizzatore EJ, mm/pollici	EtherCAT	0,0001 mm	0,000005"	2x Linear Gage	USB-C 2.0	2x RJ-45	1.790,00 €	1.469,00 €
EJ-EI-SET5 EJSET005	Visualizzatore EJ, metrico	Ethernet/IP	0,0001 mm		2x Linear Gage	USB-C 2.0	2x RJ-45	1.762,00 €	1.449,00 €
EJ/in-EI-SET6 EJSET006	Visualizzatore EJ, mm/pollici	Ethernet/IP	0,0001 mm	0,000005"	2x Linear Gage	USB-C 2.0	2x RJ-45	1.762,00 €	1.449,00 €
EJ-CC-SET7 EJSET007	Visualizzatore EJ, metrico	CC-Link	0,0001 mm		2x Linear Gage	USB-C 2.0	1x Connettore Phoenix Contact 1876631	1.687,00 €	1.389,00 €
EJ/in-CC-SET8 EJSET008	Visualizzatore EJ, mm/pollici	CC-Link	0,0001 mm	0,000005"	2x Linear Gage	USB-C 2.0	1x Connettore Phoenix Contact 1876631	1.687,00 €	1.389,00 €
EJ-US-SET10 EJSET010	Visualizzatore EJ, metrico	USB	0,0001 mm		2x Linear Gage	USB-C 2.0		1.130,00 €	929,00 €
EJ/in-US-SET9 EJSET009	Visualizzatore EJ, mm/pollici	USB	0,0001 mm	0,000005"	2x Linear Gage	USB-C 2.0		1.130,00 €	929,00 €

Scarica il software qui:



Software gratuito disponibile

- Strumento LGQuickSetup.
- File di configurazione PLC.

Alimentazione elettrica

Per l'uso autonomo aggiungere l'alimentatore 357651 12 V/CC (non incluso nel set)



Visualizzatori opzionali per Linear Gauge

Cod.	Nome	Tipo di interfaccia	Max. Risoluzione (mm)	Max. Risoluzione (pollici)	Porte laterali del visualizzatore	Prezzo di listino €	Offerta €
542-080	Visualizzatore di quote EJ-102N	Visualizzatore EJ, metrico	0,0001 mm		2x Linear Gauge	630,00 €	519,00 €
542-081	Visualizzatore EJ-102NE	Visualizzatore EJ, mm/pollici	0,0001 mm	0,000005"	2x Linear Gauge	630,00 €	519,00 €

Alimentatori opzionali

Cod.	Descrizione	Prezzo di listino €
357651	Alimentatore da tavolo standard 12 V CC/4 A	87,00 €
21HZA209	JACK DC CON TERMINALE A PIN (quando si utilizza 357651)	Su richiesta
02ZAA030	Set di cavi di alimentazione CA UK per alimentatore 357651-12 V	17,00 €
02ZAA020	Set di cavi di alimentazione AC CEE per alimentatore 357651-12 V	17,00 €



I trasduttori compatibili sono illustrati a pagina 27

Set trasduttori

Visualizzatori con alimentatore CEE			Potenza				Compatibilità con trasduttore		Prezzo di listino €	Offerta €
542-007D	Visualizzatore EC	Visualizzatore Digimatic a 1 asse	Solo uscita Digimatic				LGS		393,00 €	319,00 €
542-075D	Visualizzatore EH-101P per trasduttore	Visualizzatore a 1 asse	Interfaccia USB	RS232C	RS-Link	Nessun rilevamento del punto origine	LG100	LG200	1.008,00 €	829,00 €
542-071D	Visualizzatore di quote EH-102P per trasduttore	Visualizzatore a 2 assi	Interfaccia USB	RS232C	RS-Link	Nessun rilevamento del punto origine	LG100	LG200	1.226,00 €	999,00 €
542-073D	Visualizzatore EH-102Z per trasduttore	Visualizzatore a 2 assi	Interfaccia USB	RS232C	RS-Link	Con rilevamento del punto origine	LG100	LG200	1.401,00 €	1.149,00 €
542-072D	Visualizzatore EH-102D per trasduttore	Visualizzatore Digimatic a 2 assi	Interfaccia USB	RS232C	RS-Link		LGS		1.226,00 €	999,00 €

Visualizzatori di quote con alimentatore UK			Potenza				Compatibilità con trasduttore		Prezzo di listino €	Offerta €
542-007E	Visualizzatore EC	Visualizzatore Digimatic a 1 asse	Solo uscita Digimatic				LGS		393,00 €	319,00 €
542-075E	Visualizzatore EH-101P per trasduttore	Visualizzatore a 1 asse	Interfaccia USB	RS232C	RS-Link	Nessun rilevamento del punto origine	LG100	LG200	1.008,00 €	829,00 €
542-071E	Visualizzatore EH-102P per trasduttore	Visualizzatore di quote a 2 assi	Interfaccia USB	RS232C	RS-Link	Nessun rilevamento del punto origine	LG100	LG200	1.226,00 €	999,00 €
542-073E	Visualizzatore EH-102Z per trasduttore	Visualizzatore a 2 assi	Interfaccia USB	RS232C	RS-Link	Con rilevamento del punto origine	LG100	LG200	1.401,00 €	1.149,00 €
542-072E	Visualizzatore EH-102D per trasduttore	Visualizzatore Digimatic a 3 assi	Interfaccia USB	RS232C	RS-Link		LGS		1.226,00 €	999,00 €

Software			Compatibilità del visualizzatore			Prezzo di listino €	Offerta €
02NGB072	SENSORPAK/E V3.0	Software di acquisizione dei dati di misura	EH-P	EH-D	EH-Z	892,00 €	779,00 €

Accessori			Compatibilità del visualizzatore			Prezzo di listino €	Offerta €
21HZA195	Adattatore spina per visualizzatore P	Necessario quando si utilizza il visualizzatore EH-P	LG100	LG200	EH-P	53,20 €	su richiesta
21HZA196	Adattatore per visualizzatore Z	Necessario quando si utilizza il visualizzatore EH-Z	LG100	LG200	EH-Z	61,50 €	su richiesta

Tipo di trasduttore		Intervallo	Risoluzione	Caratteristica	Grado di Protezione IP	Funzione Absolute	Compatibilità del visualizzatore			Prezzo di listino €	Offerta €
575-303	LGS-1012PE	12,7 mm	0,01 mm	DIGIMATIC	IP66	ABSOLUTE™			EH-D EC	225,00 €	179,00 €
575-313	LGS-1012PE	0,5 pollici	0,01 mm	DIGIMATIC	IP66	ABSOLUTE™			EH-D EC	231,00 €	189,00 €
542-190	LG100-110	10,0 mm	1,0 µm		IP67 G		Set EJ	EH-P	EH-Z	725,00 €	599,00 €
542-191	LG100-0510	10,0 mm	0,5 µm		IP67 G		Set EJ	EH-P	EH-Z	725,00 €	599,00 €
542-192	LG100-0110	10,0 mm	0,1 µm		IP67 G		Set EJ	EH-P	EH-Z	772,00 €	629,00 €
542-193	LG100-125	25,0 mm	1,0 µm		IP67 G		Set EJ	EH-P	EH-Z	899,00 €	739,00 €
542-194	LG100-0525	25,0 mm	0,5 µm		IP67 G		Set EJ	EH-P	EH-Z	899,00 €	739,00 €
542-195	LG100-0125	25,0 mm	0,1 µm		IP67 G		Set EJ	EH-P	EH-Z	955,00 €	789,00 €
542-196	LG100-150	50,0 mm	1,0 µm		IP67 G		Set EJ	EH-P	EH-Z	1.076,00 €	889,00 €
542-197	LG100-0550	50,0 mm	0,5 µm		IP67 G		Set EJ	EH-P	EH-Z	1.076,00 €	889,00 €
542-186	LG200	10,0 mm	1,0 µm		IP67 G		Set EJ	EH-P	EH-Z	837,00 €	689,00 €
542-187	LG200-0510	10,0 mm	0,5 µm		IP67 G		Set EJ	EH-P	EH-Z	837,00 €	689,00 €
542-188	LG200-0110	10,0 mm	0,1 µm		IP67 G		Set EJ	EH-P	EH-Z	941,00 €	769,00 €

Configurazione del sistema

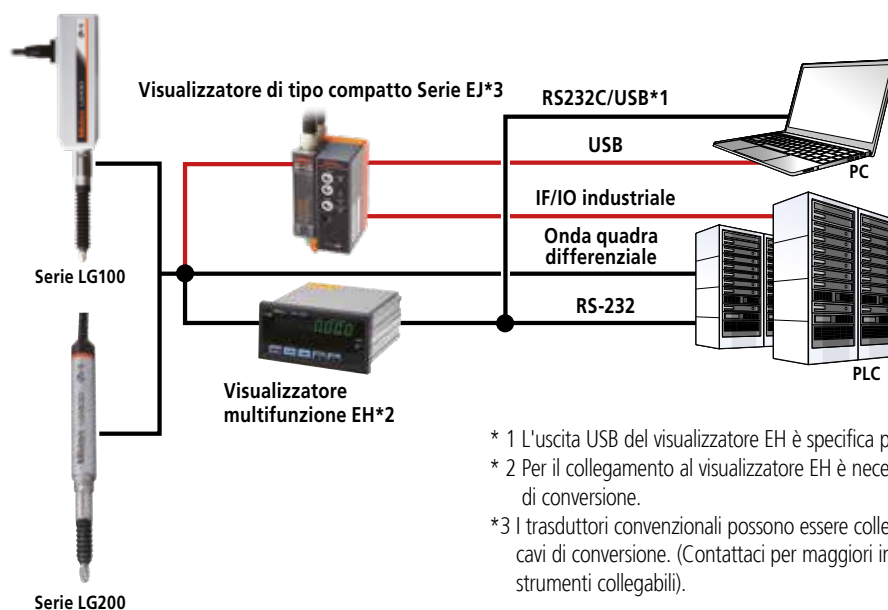

IP67 G	Livello di protezione in ambienti difficili	La classe di protezione IP67 garantisce la massima resistenza alla polvere e all'acqua (30 minuti, 1 m di profondità). La lettera "G" indica una maggiore resistenza all'olio.
---------------	---	--

Set trasduttori

Resistente all'ambiente

LG100



IP67 G



Campo di misura: 10 mm/25 mm/50 mm
Risoluzione: 1 µm/0,5 µm/0,1 µm

Modello sottile

LG200*



IP67 G



Intervallo di misura: 10 mm
Risoluzione: 1 µm/0,5 µm/0,1 µm

*La funzione di rilevamento del punto di riferimento sul visualizzatore di quote è disattivata

Spina di conversione
21HZA196

Spina di conversione
21HZA195

Tipo a uscita Digimatic

LGS



IP66



Campo di misura: 12,7 mm
Risoluzione: 10 µm

Modello montato su guida DIN

EJ-102N



Input a 2 assi, calcoli di sottrazione
Possono essere collegate 8 unità

Montaggio a pannello

EH-102Z



Input a 2 assi, calcoli di sottrazione
Multifunzione

EH-101P (1 asse) EH-102P (2 assi)



Multifunzione

EH-102D



Ingresso a 2 assi, calcoli di sottrazione
Multifunzione

Visualizzatore compatto

EC-101D



Ingresso a 1 asse

Unità di interfaccia

CC-Link 21HZA186



PROFINET 21HZA187



EtherNet/IP 21HZA188



EtherCAT 21HZA264



USB 21HZA149



Strumento di configurazione per visualizzatori di quote EJ

LG QuickSetupTool

(può essere scaricato gratuitamente dal sito web Mitutoyo)



Software di acquisizione dati di misura

SENSORPAK



Roundtracer Flash di nuova generazione



Dotato di interfaccia utente grafica all'avanguardia

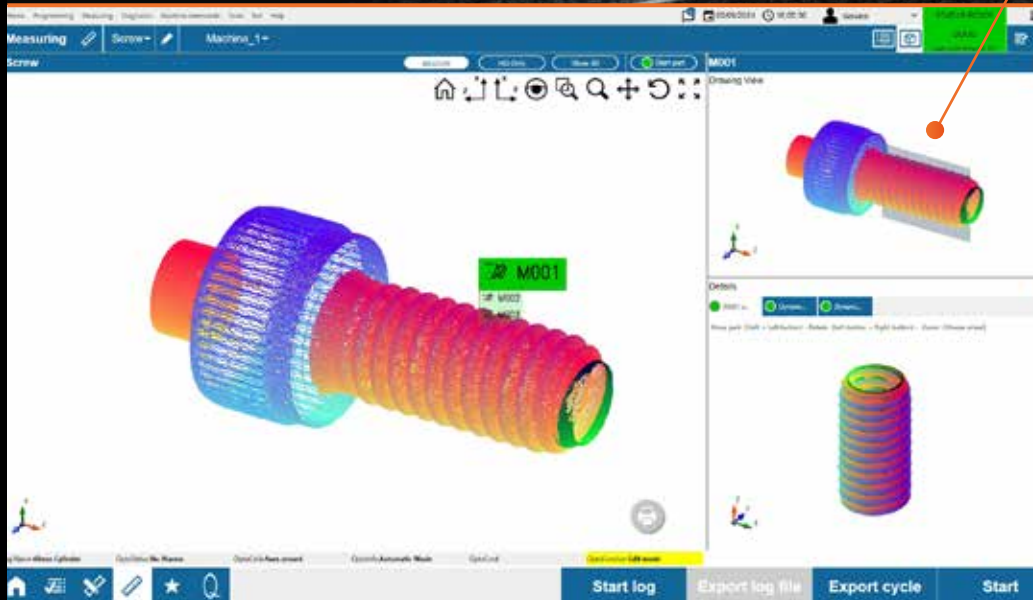

Roundtracer Flash rappresenta un investimento in precisione, affidabilità e tecnologia a portata di mano.

- Tutte le funzionalità che ti servono, ora migliori di sempre.
- Un design elegante e moderno, concepito per stupire.
- Funzionalità avanzate per prestazioni eccellenti.
- Riprogettato per una fruibilità alla portata di tutti.
- Esperienza migliorata senza compromessi per l'affidabilità.
- Maggiore portata: il nuovo motore gestisce fino a 15 kg per maggiore versatilità.
- Manutenzione facile: l'alloggiamento ad accesso rapido riduce i tempi di fermo.
- Automazione opzionale: centro superiore motorizzato per carico/scarico automatico (venduto separatamente).
- Software familiare: stessa interfaccia, nessuna formazione aggiuntiva necessaria.
- Configurazione rapida: riprogettata per un'installazione più rapida.

Scopri i nostri prodotti:



Misura in due fasi
Monta e Avvia

Misura con un solo tasto



Il nuovo Surfctest SJ-220



Precisione tascabile per la misura della rugosità

Il nuovissimo Surfctest SJ-220 è uno strumento portatile per la misura della rugosità. Compatto, alimentato a batteria e dotato di touchscreen, SJ-220 è la soluzione completamente portatile, perfetta per l'uso in movimento.

E-Learning



Per saperne di più: Tutto su SJ-220

- Panoramica di Surfctest SJ-220: introduzione alle caratteristiche e alle capacità di SJ-220.
- Taratura: guida passo passo su come tarare correttamente il dispositivo.
- Esecuzione delle misure: istruzioni dettagliate per eseguire misure accurate della superficie.
- Teoria e misura (ISO 21920 e ISO 4287): comprendere teoria e standard di misura secondo ISO 21920 e ISO 4287.
- Dati di misura e tolleranza: come interpretare i dati di misura e garantire il rispetto delle tolleranze.
- Misura tramite telefono Android e PC: metodi pratici per eseguire misure con telefono Android o PC.
- Accessori: panoramica degli accessori disponibili per un'esperienza di misura migliorata.
- Impostazioni: istruzioni per configurare le impostazioni per prestazioni ottimali.
- Test finale: un test finale per valutare e rafforzare la conoscenza di SJ-220.



NEW

Scopri di più qui:



- Facile da usare: LCD a colori da 2,8" con touchscreen e navigazione simile a quella degli smartphone.
- Connettività wireless: Bluetooth opzionale per la comunicazione con dispositivi Android (tramite app gratuita) e PC (tramite software gratuito SJ-Communication-Tool).
- Supporto ISO 21920.
- Navigazione intuitiva: design del menu semplice.
- Multilingue: supporta 25 lingue.



Espandere le funzionalità tramite collegamento con uno smartphone.

SmartMeasure-AL

SmartMeasure-AL è un sistema avanzato per misure automatiche su macchine di misura a coordinate (CMM). Il sistema completo comprende un rack di prelievo, una stazione I/O, un sistema di stoccaggio, pallet di sistema, un robot collaborativo e una CMM.

Scopri di più qui:



- **Facile da usare:** l'interfaccia utente grafica intuitiva richiede pochissima formazione per l'utilizzo.
- **Connettività intelligente:** in grado di connettersi a un'ampia varietà di dispositivi e software.
- **Soluzione chiavi in mano:** configurazione facile e veloce.
- **Reporting semplice:** visualizza ed esporta facilmente i risultati, anche tramite software di produzione.
- **Misura di più parti:** è possibile misurare diverse parti grazie a dispositivi dotati di chip RFID.
- **Flessibilità di configurazione superiore:** è possibile configurare facilmente un'ampia gamma di applicazioni.

Sistema di controllo automatico della qualità



Soluzione chiavi
in mano

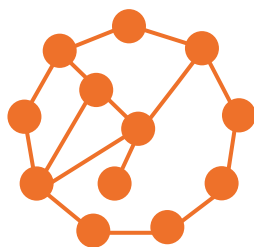

Connettività
intelligente

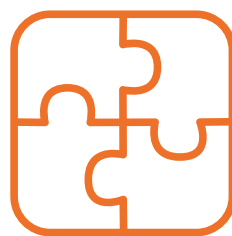

Configurazione
modulare



Operatività 24 ore
su 24, 7 giorni su 7

La soluzione perfetta, indipendentemente dal settore

Produzione integrata



Medicale



Aerospaziale



Veicoli elettrici



Unità WLI per misure 3D precise

PROFILO E RUGOSITÀ FINO AL NANOMETRO

L'unità interferometro a luce bianca (WLI) combina i vantaggi di un sensore ottico 3D rapido e senza contatto e di un profilometro tramite interferometria a luce bianca. La tecnologia dell'interferometro consente misure della rugosità e della topografia fino alla risoluzione nanometrica. I componenti WLI sono flessibili e possono essere utilizzati come elementi OEM separati o combinati, per l'integrazione nell'ambiente di produzione e come sistema di misura da tavolo indipendente.

Scopri i nostri prodotti:



Unità WLI

- Accuratezza elevata: misura della topografia 3D e della rugosità senza contatto.
- Stabile: elevata accuratezza di misura indipendentemente dall'ingrandimento.
- Durevole: resistente alle vibrazioni, compatto e leggero.



Gli obiettivi mostrati, montati su WLI-U, sono opzionali.

Piano apo WLI

- Design ottimizzato: corrisponde all'unità WLI.
- Lunga distanza: lunghezza focale 60 mm.
- Prestazioni elevate: NA, risoluzione e piano apocromatico elevati.
- Integrato: divisore del fascio, specchio di riferimento e regolazione delle frange.



Esempio di misura WLI

Campione di rugosità 3 μm

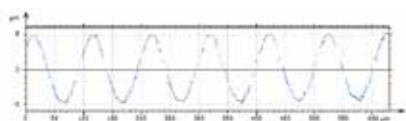

Superficie in metallo lavorata (alluminio)

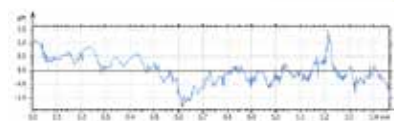
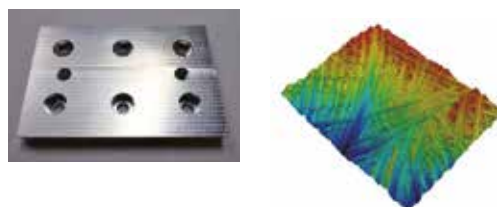

Modello Cu (substrato in vetro)

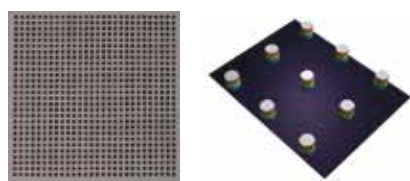

Modello di prova dei semiconduttori (TEG)

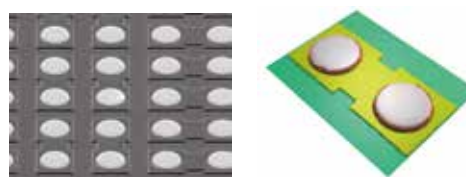

Fornito da Walts Co., Ltd. e ASK INDEX

Strumenti per cominciare il tuo apprendistato



Calibro a corsoio

- Design versatile: becchi standard per esterni e per interni.
- Struttura durevole: acciaio inossidabile temprato con scale cromate opache, facili da leggere.

Micrometro per esterni economy design

- Micrometro analogico di base
- Affidabile: la frizione sul nottolino garantisce misure ripetibili.

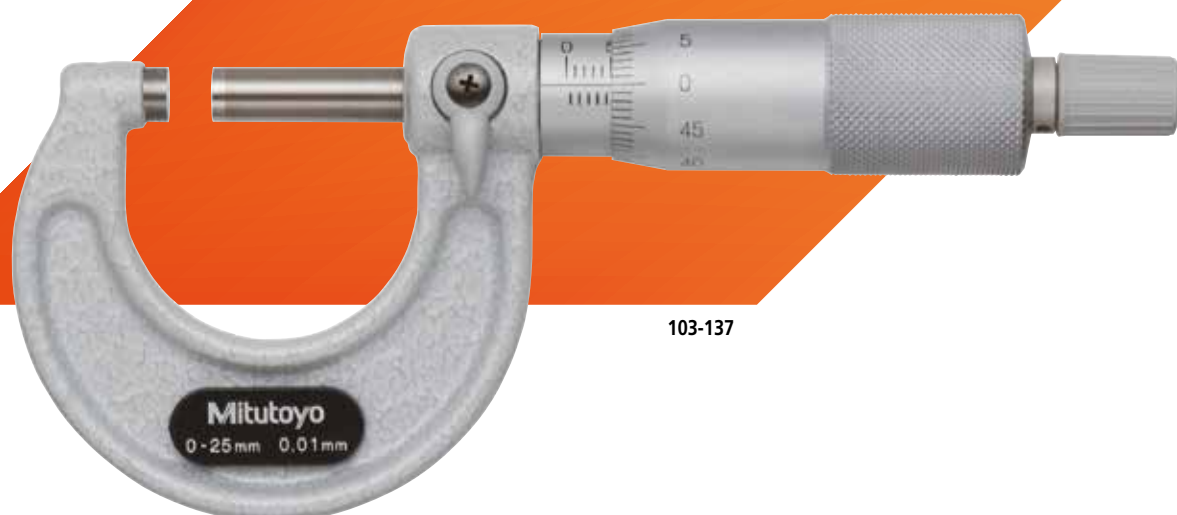

Cod.	Descrizione	Campo	Graduazione della scala	Listino €	Offerta €
530-101	Calibro a corsoio	0 - 150 mm	0,05 mm	38,00 €	29,90 €
103-137	Micrometro per esterni economy design	0 - 25 mm	0,01 mm	59,00 €	46,90 €



TRUCHINI CON NONIO

- Lettura accurata e rapida grazie alle scale principali e al nonio con finitura cromata opaca.
- Viene fornito con punta a tracciare in metallo duro

Per il miglior inizio nel settore

Nell'adattarvi al nuovo ruolo che vi cambierà la vita, dovrete affidarvi a strumenti resistenti e di alta qualità che non vi deluderanno.

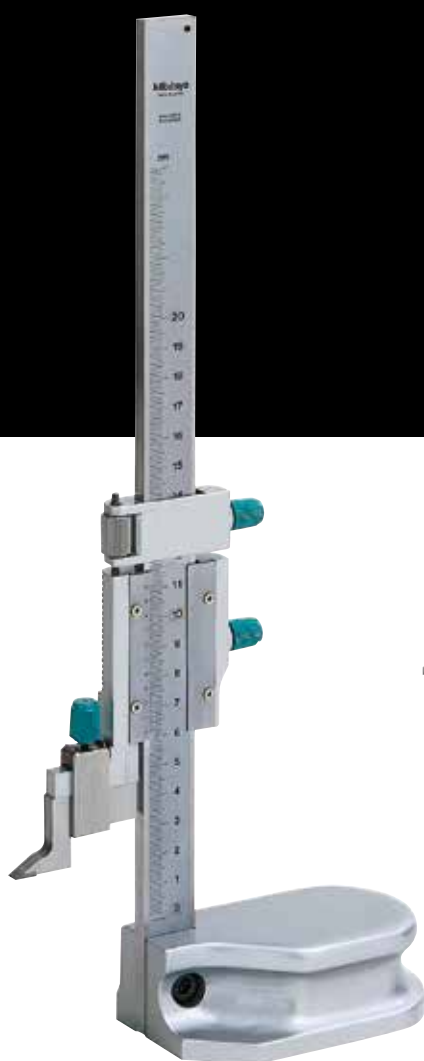

506-207



514-102



Cod.	Descrizione	Intervallo	Graduazione della scala	Listino €	Offerta €
506-207	Truschino con nonio	0 – 200 mm	0,02 mm	415,00 €	329,00 €
514-102	Truschino con nonio	0 – 300 mm	0,02 mm	498,00 €	399,00 €

Promozione valida dal 1° aprile 2025 al 31 maggio 2025. Ci riserviamo il diritto di apportare modifiche e sviluppi tecnici; i prezzi indicati si applicano solo ai clienti business; tutti i prezzi si intendono netti in EURO + IVA - per ulteriori informazioni consultare il sito www.mitutoyo.it.
Offerta valida sino alla data indicata e/o ad esaurimento scorte. Fatta eccezione per modifiche tecniche ed errori di stampa.

Macchine di misura
a coordinate



Sistemi di misura ottici



Strumenti di misura della forma



Strumenti di misura ottici



Qualunque siano le tue sfide, Mitutoyo ti sostiene dall'inizio alla fine.

Mitutoyo, oltre ad essere un costruttore di strumenti di misura di precisione, offre un supporto qualificato per tutta la durata dei suoi prodotti, attraverso servizi completi che consentono di sfruttare al meglio il proprio investimento.

Oltre a fornire le basi della taratura e della riparazione, Mitutoyo offre corsi di formazione sulla metrologia e assistenza per i sofisticati programmi informatici utilizzati nelle moderne tecnologie di misura. Possiamo anche progettare, costruire, collaudare e fornire soluzioni di misura personalizzate e, qualora lo riteneste conveniente, effettuare misurazioni difficili direttamente presso la vostra sede.

Micrometri a scansione laser



Durometri e sismometri



Sistemi di misura lineari
e visualizzatori di quote



Strumenti da banco
e gestione dati



La documentazione aggiuntiva sui prodotti e il nostro catalogo completo sono disponibili qui.

www.mitutoyo.it

Nota: le illustrazioni dei prodotti non sono vincolanti. Le descrizioni dei prodotti e, in particolare, le loro caratteristiche sono vincolanti solo se espressamente concordato.

MITUTOYO, ABSOLUTE, DIGIMATIC, OPTOEYE e U-WAVE sono marchi registrati o marchi di fabbrica di Mitutoyo Corp. in Giappone e/o in altri paesi/regioni. Opti-fix è un marchio registrato di KOMEG Industrielle Meßtechnik GmbH. Excel, Microsoft e Windows sono marchi registrati o marchi di Microsoft Corporation negli Stati Uniti e/o in altri paesi. Thiokol è un marchio registrato di TORAY FINE CHEMICALS Co., Ltd. TÜV è un marchio registrato di (tra gli altri proprietari) TÜV Rheinland AG. YouTube è un marchio registrato di Google Inc. Altri nomi di prodotti, società e marchi, menzionati nel presente documento, hanno solo uno scopo identificativo e possono essere marchi registrati dei rispettivi proprietari.

Mitutoyo

Mitutoyo Italiana S.r.l.

Corso Europa 7
20045 Lainate Milano

Tel. +39 (0) 293758.1

commerciale@mitutoyo.it