

MARZO 2017

FOCUS

VETRINA

LO SHOPPING
TECNICO DEL CDU



25 anni per VOI,
25 anni con NOI.

OFFERTE
IMPERDIBILI

...NON FARTELE
SCAPPARE!

www.cdu.net

 **CONSORZIO
DISTRIBUTORI
UTENSILI**



**CONSORZIO
DISTRIBUTORI
UTENSILI**

“I nostri primi 25 anni insieme”



25°
1992-2017

**25 anni per VOI,
25 anni con NOI.**

www.cdu.net

La forza di un gruppo

Nato nel 1992, CDU si è immediatamente affermato come un punto di riferimento privilegiato per la distribuzione italiana di utensili professionali. CDU riunisce i più qualificati operatori del settore e promuove numerosi servizi per gli Associati, aiutandoli a garantire la migliore offerta tecnico/commerciale/logistica oggi disponibile sul mercato italiano. La mission, infatti, consiste nel fornire servizi volti a supportare e migliorare le competenze e l'offerta degli Associati, garantendone lo sviluppo attraverso la soddisfazione e la crescita dei loro Clienti. Tutti gli Associati perseguono una politica commerciale di prim'ordine e offrono una copertura professionale della propria pertinenza geografica assicurando un'ampiezza di gamma in grado di soddisfare i diversi settori merceologici, proponendo ai loro Clienti competenza ed efficienza nei servizi, insieme a prodotti di altissima qualità delle migliori marche disponibili sul mercato, a prezzi molto competitivi. **Scopri come l'Associato CDU della tua zona può rendere più efficiente la tua azienda, aiutandoti a: ridurre i costi totali d'acquisto, aumentare la produttività, ridurre i fermi macchina e, tanto altro ancora.** Contatta subito il tuo Associato di riferimento all'indirizzo www.cdu.net.

“Dal 1992 insieme per condividere e crescere”



CDU festeggia i primi 25 anni!

Per questa occasione in esclusiva per te offerte uniche ed irripetibili.

Approfittane...hai tempo fino al 31 luglio 2017!

**UTENSILI DA TAGLIO/ATTREZZATURE MACCHINE UTENSILI/STRUMENTI DI MISURA/
ABRASIVI/UTENSILI MANUALI**



Maschi/Frese/Tornitura/
Lubrorefrigeranti
da pagina 4

Calibri/Micrometri/
Basi/Varie
da pagina 17

Dischi lamellari/
Lime rotative
da pagina 20

Martelli e accessori/
Portautensili
da pagina 24

Morse/Mandrini/
Misurazione sulla macchina
da pagina 14

**ATTREZZATURE PER OFFICINA/UTENSILI ELETTRICI E MACCHINE/
ANTINFORTUNISTICA, SALDATURA E CHIMICI/ARREDAMENTO INDUSTRIALE**



Movimentazione merci
da pagina 31

Smerigliatrici e pulitrici da banco/
Utensili pneumatici
da pagina 33

Protezione piedi/Saldatura
da pagina 37

Armadi/Scale
da pagina 39

Maschio a macchina in acciaio HSS-E passo grosso DIN 371



Maschio a macchina in acciaio HSS-E, passo grosso, **anello giallo**, DIN 371, forma B imbocco corretto 4-5 filetti, scanalature diritte, **per fori passanti**.

Per lavorazione di acciai da costruzione in genere, acciai legati.

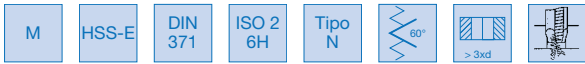

Codice	Acciaio <850 N/mm ²	Acciaio >850 <1000 N/mm ²	Alluminio e leghe	Rame Ottone Bronzo
A05040	●	●	○	○
Vc min (m/min)	10	4	8	5
Vc max (m/min)	20	8	15	10
Refrigerazione	E 0	E 0	E 0	E 0



A05040	€	Prezzo fokus	◆	Ø = M	Passo (mm)	Ø codolo (mm)	Preforo (mm)	Lunghezza totale (mm)
0200	11,65	€ 9,35	◆	M2	0,4	2,8	1,6	45
0250	11,40	€ 9,15	◆	M2,5	0,45	2,8	2,05	50
0260	14,30	€ 11,45	◆	M2,6	0,45	2,8	2,15	50
0300	8,60	€ 6,90	◆	M3	0,5	3,5	2,5	56
0400	8,60	€ 6,90	◆	M4	0,7	4,5	3,3	63
0500	8,95	€ 7,20	◆	M5	0,8	6	4,2	70
0600	8,95	€ 7,20	◆	M6	1	6	5	80
0800	11,65	€ 9,35	◆	M8	1,25	8	6,8	90
1000	14,00	€ 11,20	◆	M10	1,5	10	8,5	100

pagina 87

Maschio a macchina in acciaio HSS-E passo grosso DIN 371



Maschio a macchina in acciaio HSS-E **superficie vaporizzata**, passo grosso, **anello giallo**, DIN 371, per filettatura ISO e DIN 13, scanalature diritte, forma B imbocco corretto 4-5 filetti, filetti rettificati e spogliati, **per fori passanti**. Per lavorazioni di acciai da costruzione, acciai inossidabili, ghise, alluminio e sue leghe.



A05 092

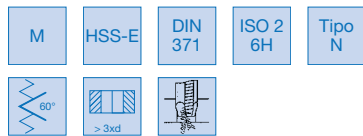

Codice	Acciaio <850 N/mm ²	Acciaio >850 <1000 N/mm ²	Acciaio >1000 <1400 N/mm ²	Acciaio INOX	Ghisa	Alluminio e leghe	Rame Ottone Bronzo
A05092	●	●	●	○	○	○	○
Vc min (m/min)	10	10	6	6	15	15	5
Vc max (m/min)	15	20	12	12	20	20	20
Refrigerazione	E 0	E 0	E 0	E 0	E 0	E 0	E 0

pagina 88

Maschio a macchina in acciaio HSS-E PM rivestito TiN passo grosso DIN 371



Maschio a macchina in acciaio HSS-E PM rivestito TiN, passo grosso, **anello giallo**, DIN 371, per filettatura ISO e DIN 13, scanalature diritte, forma B imbocco corretto 4-5 filetti, filetti rettificati e spogliati, **per fori passanti**. Per lavorazioni di acciai da costruzione, acciai inossidabili, ghise, alluminio e sue leghe.



A05 042

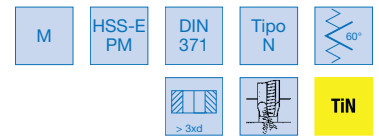

Codice	Acciaio <850 N/mm ²	Acciaio >850 <1000 N/mm ²	Acciaio >1000 <1400 N/mm ²	Acciaio INOX	Ghisa	Alluminio e leghe
A05042	●	●	○	○	○	○
Vc min (m/min)	20	15	6	15	30	30
Vc max (m/min)	30	25	10	20	35	35
Refrigerazione	E 0	E 0	E 0	E 0	E 0	E 0

Finale Codice	A05092		A05042		Ø = M	Passo (mm)	Ø codolo (mm)	Preforo (mm)	Lunghezza totale (mm)
	€	Prezzo fokus	TiN €	Prezzo fokus					
0200			8,70	€ 7,00	M2	0,4	2,8	1,6	45
0300	6,60	€ 5,30	◆	10,85	€ 8,70	M3	0,5	3,5	56
0400	6,75	€ 5,40	◆	9,95	€ 8,00	M4	0,7	4,5	63
0500	6,75	€ 5,40	◆	11,15	€ 8,95	M5	0,8	6	70
0600	6,85	€ 5,50	◆	13,30	€ 10,65	M6	1	6	80
0800	8,00	€ 6,40	◆	14,85	€ 11,90	M8	1,25	8	90
1000	9,45	€ 7,60	◆	19,50	€ 15,60	M10	1,5	10	100

◆ Spedizione da magazzino CDU ◇ Spedizione da magazzino esterno

**Maschio a macchina in acciaio HSS-E
passo grosso DIN 376**



Maschio a macchina in acciaio HSS-E, passo grosso, **anello giallo**, DIN 376, forma B imbocco corretto 4-5 filetti, scanalature diritte, **per fori passanti**.
Per lavorazione di acciai da costruzione in genere, acciai legati.

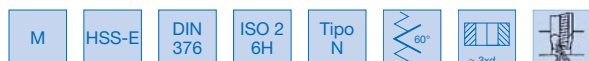

pagina 88

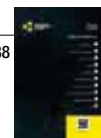

A05050	€	Prezzo fokus	Ø = M	Passo (mm)	Ø codolo (mm)	Preforo (mm)	Lunghezza totale (mm)
1200	18,55	€ 14,85	◆ M12	1,75	9	10,2	110
1400	22,50	€ 18,00	◆ M14	2	11	12	110
1600	28,35	€ 22,70	◆ M16	2	12	14	110
1800	37,45	€ 30,00	◆ M18	2,5	14	15,5	125
2000	44,35	€ 35,50	◆ M20	2,5	16	17,5	140

Codice	Acciaio <850 N/mm²	Acciaio >850 <1000 N/mm²	Alluminio e leghe	Rame Ottone Bronzo
A05050	●	●	●	●
Vc min (m/min)	10	4	8	5
Vc max (m/min)	20	8	15	10
Refrigerazione	E 0	E 0	E 0	E 0

**Maschio a macchina in acciaio HSS-E
passo grosso DIN 376**



Maschio a macchina in acciaio HSS-E **superficie vaporizzata**, passo grosso, **anello giallo**, DIN 376, per filettatura ISO e DIN 13, scanalature diritte, forma B imbocco corretto 4-5 filetti, filetti rettificati e spogliati, **per fori passanti**. Per lavorazioni di acciai da costruzione, acciai inossidabili, ghise, alluminio e sue leghe.



A05 093

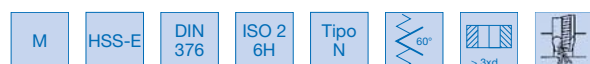

Codice	Acciaio <850 N/mm²	Acciaio >850 <1000 N/mm²	Acciaio >1000 <1400 N/mm²	Acciaio INOX	Ghisa	Alluminio e leghe	Rame Ottone Bronzo
A05093	●	●	●	●	●	●	●
Vc min (m/min)	10	10	6	6	15	15	5
Vc max (m/min)	15	20	12	12	20	20	20
Refrigerazione	E 0	E 0	E 0	E 0	E 0	E 0	E 0

**Maschio a macchina in acciaio HSS-E PM
rivestito TiN passo grosso DIN 376**



Maschio a macchina in acciaio HSS-E PM rivestito TiN, passo grosso, **anello giallo**, DIN 376, per filettatura ISO e DIN 13, scanalature diritte, forma B imbocco corretto 4-5 filetti rettificati e spogliati, **per fori passanti**. Per lavorazioni di acciai da costruzione, acciai inossidabili, ghise, alluminio e sue leghe.



A05 052



Codice	Acciaio <850 N/mm²	Acciaio >850 <1000 N/mm²	Acciaio >1000 <1400 N/mm²	Acciaio INOX	Ghisa	Alluminio e leghe
A05052	●	●	●	●	●	●
Vc min (m/min)	20	15	6	15	30	30
Vc max (m/min)	30	25	10	20	35	35
Refrigerazione	E 0	E 0	E 0	E 0	E 0	E 0

pagina 89

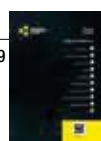

Finale Codice	A05093		A05052		Ø = M	Passo (mm)	Ø codolo (mm)	Preforo (mm)	Lunghezza totale (mm)
	€	Prezzo fokus	TiN €	Prezzo fokus					
1200	11,95	€ 9,60	◆ 23,90	€ 19,15	M12	1,75	9	10,2	110
1400	17,60	€ 14,10	◆ 36,10	€ 28,90	M14	2	11	12	110
1600	17,60	€ 14,10	◆ 33,50	€ 26,80	M16	2	12	14	110
1800			◆ 58,70	€ 47,00	M18	2,5	14	15,5	125
2000	28,05	€ 22,45	◆ 60,60	€ 48,50	M20	2,5	16	17,5	140

◆ Spedizione da magazzino CDU ◇ Spedizione da magazzino esterno

Maschio a macchina in acciaio HSS-E rivestito TNZ passo grosso DIN 371-376



Maschio a macchina in acciaio HSS-E rivestito TNZ, combinazione di rivestimenti TiAlN con la stabilità chimica del nitruro di zirconio, passo grosso, **anello blu, per fori passanti**, DIN 371-376, forma B imbocco corretto 4-5 filetti, scanalature diritte. **Per lavorazioni di acciai legati e non, acciai inossidabili, ghise, alluminio e sue leghe, materiali non ferrosi leghe di rame, materiali plastici, leghe di titanio.**

Codice	Acciaio <850 N/mm ²	Acciaio >850 <1000 N/mm ²	Acciaio >1000 <1400 N/mm ²	Acciaio INOX	Leghe di Titanio	Ghisa	Alluminio e leghe
A05077	●	●	●	●	●	●	●
Vc min (m/min)	25	20	10	15	4	30	30
Vc max (m/min)	35	30	15	20	6	35	35
Refrigerazione	E 0	E 0	E 0	E 0	E 0	E 0	E 0

A05077	€	Prezzo fokus	Ø = M	Passo (mm)	Ø codolo (mm)	Preforo (mm)	Lunghezza totale (mm)
0020	22,80	€ 18,25	M2	0,4	2,8	1,6	45
0025	22,00	€ 17,60	M2,5	0,45	2,8	2,05	50
0030	21,30	€ 17,05	M3	0,5	3,5	2,5	56
0040	21,80	€ 17,45	M4	0,7	4,5	3,3	63
0050	21,80	€ 17,45	M5	0,8	6	4,2	70
0060	22,30	€ 17,85	M6	1	6	5	80
0080	26,10	€ 20,90	M8	1,25	8	6,8	90
0100	32,40	€ 25,95	M10	1,5	10	8,5	100
0120	38,20	€ 30,60	M12	1,75	9	10,2	110
0140	58,50	€ 46,80	M14	2	11	12	110
0160	58,00	€ 46,40	M16	2	12	14	110
0180	96,60	€ 77,30	M18	2,5	14	15,5	125
0200	86,50	€ 69,20	M20	2,5	16	17,5	140
0240	127,60	€ 102,10	M24	3	18	21	160
0300	153,60	€ 122,90	M30	3,5	22	26,5	180



pagina 90

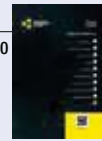

Maschio a macchina in acciaio HSS-E 40° passo grosso DIN 371



Maschio a macchina in acciaio HSS-E **superficie vaporizzata**, passo grosso, **anello giallo**, DIN 371, forma C imbocco 2-3 filetti, per filettatura ISO e DIN 13, scanalature elicoidali destre a forte torsione a 40°, filetti rettificati e spogliati, **per fori ciechi**. **Per lavorazioni di acciai da costruzione, acciai inossidabili, ghise, alluminio e sue leghe.**



A05 094



Codice	Acciaio <850 N/mm ²	Acciaio >850 <1000 N/mm ²	Acciaio >1000 <1400 N/mm ²	Acciaio INOX	Ghisa	Alluminio e leghe	Rame Ottone Bronzo
A05094	●	●	●	●	●	●	●
Vc min (m/min)	10	10	6	6	15	15	5
Vc max (m/min)	15	20	12	12	20	20	20
Refrigerazione	E 0	E 0	E 0	E 0	E 0	E 0	E 0

Maschio a macchina in acciaio HSS-E PM 50° rivestito TiN passo grosso DIN 371



Maschio a macchina in acciaio HSS-E PM rivestito TiN, passo grosso, **anello giallo**, DIN 371, forma C imbocco 2-3 filetti, per filettatura ISO e DIN 13, scanalature elicoidali destre a forte torsione a 50°, filetti rettificati e spogliati, **per fori ciechi**. **Per lavorazioni di acciai da costruzione, acciai inossidabili, ghise, alluminio e sue leghe.**



A05 122



Codice	Acciaio <850 N/mm ²	Acciaio >850 <1000 N/mm ²	Acciaio >1000 <1400 N/mm ²	Acciaio INOX	Ghisa	Alluminio e leghe
A05122	●	●	●	●	●	●
Vc min (m/min)	20	15	4	12	30	30
Vc max (m/min)	30	25	6	20	35	35
Refrigerazione	E 0	E 0	E 0	E 0	E 0	E 0

Finale Codice	A05094		A05122		Ø = M	Passo (mm)	Ø codolo (mm)	Preforo (mm)	Lunghezza totale (mm)
	€	Prezzo fokus	TiN €	Prezzo fokus					
0300	6,95	€ 5,60	12,40	€ 9,95	M3	0,5	3,5	2,5	56
0400	6,95	€ 5,60	12,40	€ 9,95	M4	0,7	4,5	3,3	63
0500	7,35	€ 5,90	13,30	€ 10,65	M5	0,8	6	4,2	70
0600	7,60	€ 6,10	15,45	€ 12,40	M6	1	6	5	80
0800	8,90	€ 7,15	18,25	€ 14,60	M8	1,25	8	6,8	90
1000	10,20	€ 8,20	23,05	€ 18,45	M10	1,5	10	8,5	100

pagina 96

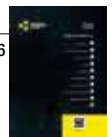

◆ Spedizione da magazzino CDU ◇ Spedizione da magazzino esterno

**Maschio a macchina in acciaio HSS-E 40°
passo grosso DIN 376**



Maschio a macchina in acciaio HSS-E **superficie vaporizzata**, passo grosso, **anello giallo**, DIN 376, forma C imbocco 2-3 filetti, per filettatura ISO e DIN 13, scanalature elicoidali destre a forte torsione a 40°, filetti rettificati e spogliati, **per fori ciechi. Per lavorazioni di acciai da costruzione, acciai inossidabili, ghise, alluminio e sue leghe.**



A05 095



Codice	Acciaio <850 N/mm ²	Acciaio >850 <1000 N/mm ²	Acciaio >1000 <1400 N/mm ²	Acciaio INOX	Ghisa	Alluminio e leghe	Rame Ottone Bronzo
A05095	●	●	●	○	○	●	○
Vc min (m/min)	10	10	6	6	15	15	5
Vc max (m/min)	15	20	12	12	20	20	20
Refrigerazione	E 0	E 0	E 0	E 0	E 0	E 0	E 0

**Maschio a macchina in acciaio HSS-E PM
rivestito TiN 50° passo grosso DIN 376**



Maschio a macchina in acciaio HSS-E PM rivestito TiN, passo grosso, **anello giallo**, DIN 376, forma C imbocco 2-3 filetti, per filettatura ISO e DIN 13, scanalature elicoidali destre a forte torsione a 50°, filetti rettificati e spogliati, **per fori ciechi. Per lavorazioni di acciai da costruzione, acciai inossidabili, ghise, alluminio e sue leghe.**



A05 132



Codice	Acciaio <850 N/mm ²	Acciaio >850 <1000 N/mm ²	Acciaio >1000 <1400 N/mm ²	Acciaio INOX	Ghisa	Alluminio e leghe
A05132	●	●	○	○	○	○
Vc min (m/min)	20	15	4	12	30	30
Vc max (m/min)	30	25	6	20	35	35
Refrigerazione	E 0	E 0	E 0	E 0	E 0	E 0

pagina 96

Finale Codice	A05095		A05132		Ø = M	Passo (mm)	Ø codolo (mm)	Preforo (mm)	Lunghezza totale (mm)
	€	Prezzo fokus	TiN €	Prezzo fokus					
1200	11.60	€ 9,30	27.70	€ 22,20	M12	1,75	9	10,2	110
1400			40,00	€ 32,00	M14	2	11	12	110
1600	17.05	€ 13,65	40,00	€ 32,00	M16	2	12	14	110
2000	25.65	€ 20,55	45.80	€ 36,65	M20	2,5	16	17,5	140

**Maschio a macchina in acciaio HSS-E 40°
passo grosso DIN 371 per acciaio inox**



Maschio a macchina in acciaio HSS-E, passo grosso, **anello blu**, DIN 371, forma C imbocco 2-3 filetti, per filettatura ISO e DIN 13, imbocco corretto, scanalature elicoidali destre a forte torsione 40° con canali di lubrificazione larghi, filetti rettificati e spogliati, **per fori ciechi. Per lavorazione di acciai inox.**

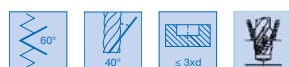

Codice	Acciaio INOX
A05220	●
Vc min (m/min)	6
Vc max (m/min)	12
Refrigerazione	E 0

pagina 99

A05220	€	Prezzo fokus	Ø = M	Passo (mm)	Ø codolo (mm)	Preforo (mm)	Lunghezza totale (mm)
0300	7.40	€ 5,95	M3	0,5	3,5	2,5	56
0400	7.60	€ 6,10	M4	0,7	4,5	3,3	63
0500	7.90	€ 6,35	M5	0,8	6	4,2	70
0600	7.90	€ 6,35	M6	1	6	5	80
0800	8.45	€ 6,80	M8	1,25	8	6,8	90
1000	10.65	€ 8,55	M10	1,5	10	8,5	100

**Maschio a macchina in acciaio HSS-E 40°
passo grosso DIN 376 per acciaio inox**



pagina 99

Maschio a macchina in acciaio HSS-E, passo grosso, **anello blu**, DIN 376, forma C imbocco 2-3 filetti, per filettatura ISO e DIN 13, imbocco corretto, scanalature elicoidali destre a forte torsione 40°, filetti rettificati e spogliati, **per fori ciechi. Per lavorazione di acciai inox.**

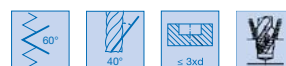

Codice	Acciaio INOX
A05230	●
Vc min (m/min)	6
Vc max (m/min)	12
Refrigerazione	E 0

A05230	€	Prezzo fokus	Ø = M	Passo (mm)	Ø codolo (mm)	Preforo (mm)	Lunghezza totale (mm)
1200	11.95	€ 9,60	M12	1,75	9	10,2	110
1600	22.70	€ 18,20	M16	2	12	14	110
2000	33.95	€ 27,20	M20	2,5	16	17,5	140

◆ Spedizione da magazzino CDU ◇ Spedizione da magazzino esterno

Maschio a macchina in acciaio HSS-E PM rivestito TiN passo fine DIN 374



Maschio a macchina in acciaio HSS-E PM rivestito TiN, passo fine, **anello giallo**, DIN 374, forma B imbocco corretto 4/5 filetti, filetti rettificati e spogliati, **per fori passanti. Per lavorazione di acciai da costruzione, acciai inossidabili, ghise, alluminio e sue leghe.**

Codice	Acciaio <850 N/mm ²	Acciaio >850 <1000 N/mm ²	Acciaio >1000 <1400 N/mm ²	Acciaio INOX	Ghisa	Alluminio e leghe
A05275	●	●	○	●	●	●
Vc min (m/min)	20	15	6	15	30	30
Vc max (m/min)	30	25	10	20	35	35
Refrigerazione	E O	E O	E O	E O	E O	E O

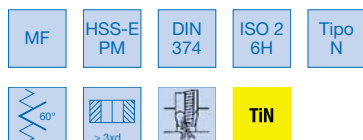

pagina 103

A05275	€	Prezzo fokus	Ø = M	Passo (mm)	Ø codolo (mm)	Preforo (mm)	Lunghezza totale (mm)
0800	19,70	€ 15,80	◆ M8	1	6	7	90
1000	22,60	€ 18,10	◆ M10	1	7	9	90
1001	24,20	€ 19,40	◆ M10	1,25	7	8,8	100
1200	27,70	€ 22,20	◆ M12	1	9	11	100
1201	29,00	€ 23,20	◆ M12	1,25	9	10,8	100
1202	25,80	€ 20,65	◆ M12	1,5	9	10,5	100
1400	33,50	€ 26,80	◆ M14	1,25	11	13	100
1401	31,90	€ 25,55	◆ M14	1,5	11	12,5	100
1600	36,10	€ 28,90	◆ M16	1,5	12	14,5	100
1800	47,70	€ 38,20	◆ M18	1,5	14	16,5	110
2000	64,40	€ 51,55	◆ M20	1,5	16	18,5	125

Maschio a macchina in acciaio HSS-E rivestito TNZ passo fine DIN 374



pagina 103

Maschio a macchina in acciaio HSS-E rivestito TNZ, combinazione di rivestimenti TiAlN con la stabilità chimica del nitruro di zirconio, passo fine, **anello blu**, DIN 374, forma B imbocco corretto 4-5 filetti, scanalature diritte, **per fori passanti. Per lavorazione di acciai legati e non, acciai inossidabili, ghise, alluminio e sue leghe, materiali non ferrosi, leghe di rame, materiali plastici, leghe di titanio.**



Codice	Acciaio <850 N/mm ²	Acciaio >850 <1000 N/mm ²	Acciaio >1000 <1400 N/mm ²	Acciaio INOX	Leghe di Titanio	Ghisa	Alluminio e leghe
A05005	●	●	○	●	●	●	●
Vc min (m/min)	25	20	10	15	4	30	30
Vc max (m/min)	35	30	15	20	6	35	35
Refrigerazione	E O	E O	E O	E O	E O	E O	E O

A05005	€	Prezzo fokus	Ø = M	Passo (mm)	Ø codolo (mm)	Preforo (mm)	Lunghezza totale (mm)
0060	23,20	€ 18,60	◆ M6	0,75	4,5	5,2	80
0080	28,10	€ 22,50	◆ M8	0,75	6	7,2	80
0081	45,90	€ 36,75	◆ M8	1	6	7	90
0100	41,10	€ 32,90	◆ M10	1	7	9	90
0101	39,20	€ 31,40	◆ M10	1,25	7	8,8	100
0120	52,20	€ 41,80	◆ M12	1	9	11	100
0121	50,30	€ 40,25	◆ M12	1,25	9	10,8	100
0122	49,80	€ 39,85	◆ M12	1,5	9	10,5	100
0140	63,30	€ 50,65	◆ M14	1,5	11	12,5	100
0160	74,90	€ 59,95	◆ M16	1,5	12	14,5	100
0180	85,10	€ 68,10	◆ M18	1,5	14	16,5	110
0200	101,50	€ 81,20	◆ M20	1,5	16	18,5	125
0240	126,60	€ 101,30	◆ M24	1,5	18	22,5	140

Maschio a macchina in acciaio HSS-E PM rivestito TiN passo fine DIN 374



Maschio a macchina in acciaio HSS-E PM rivestito TiN, passo fine, **anello giallo**, DIN 374, **per fori ciechi**, forma C imbocco corretto 2-3 filetti, scanalature elicoidali destre a forte torsione a 40°, filetti rettificati e spogliati. **Per lavorazione di acciai da costruzione, acciai inossidabili, ghise, alluminio e sue leghe.**

pagina 105



A05015	€	Prezzo fokus	Ø = M	Passo (mm)	Ø codolo (mm)	Preforo (mm)	Lunghezza totale (mm)
0080	19,40	€ 15,55	◆ M8	1	6	7	90
0100	25,20	€ 20,20	◆ M10	1	7	9	90
0101	24,50	€ 19,60	◆ M10	1,25	7	8,8	100
0120	28,70	€ 23,00	◆ M12	1	9	11	100
0121	31,30	€ 25,05	◆ M12	1,25	9	10,8	100
0122	27,70	€ 22,20	◆ M12	1,5	9	10,5	100
0140	33,50	€ 26,80	◆ M14	1,25	11	13	100
0141	32,90	€ 26,35	◆ M14	1,5	11	12,5	100
0160	42,60	€ 34,10	◆ M16	1,5	12	14,5	100
0180	55,40	€ 44,35	◆ M18	1,5	14	16,5	110
0200	63,20	€ 50,60	◆ M20	1,5	16	18,5	125

Codice	Acciaio <850 N/mm ²	Acciaio >850 <1000 N/mm ²	Acciaio >1000 <1400 N/mm ²	Acciaio INOX	Ghisa	Alluminio e leghe
A05015	●	●	○	●	●	●
Vc min (m/min)	20	15	4	12	30	30
Vc max (m/min)	30	25	6	20	35	35
Refrigerazione	E O	E O	E O	E O	E O	E O



◆ Spedizione da magazzino CDU ◇ Spedizione da magazzino esterno

Fresa codolo cilindrico a 3 taglienti in metallo duro "HELIX-ANGLE" per alluminio



pagina 237



Fresa codolo cilindrico DIN 6535-HA in metallo duro integrale a 3 taglienti con tagliente al centro, **elica con passo differenziato 39°/40°/41°**, con **microspigolo di protezione per aumentare la durata**. Il passo differenziato porta ad una sensibile riduzione delle vibrazioni, con velocità di avanzamento superiore fino a ca. il 60% rispetto alle frese tradizionali. Con questo passo dell'elica si ottengono qualità di superficie molto buone in finitura. Utilizzabile per lavorazioni di sgrossatura, finitura ed esecuzione di cave, **particolarmente adatta per alluminio e sue leghe**.

Codice	● Alluminio e leghe
A50210÷A50215	●
Vc (m/min)	520
VR	48
Refrigerazione	E

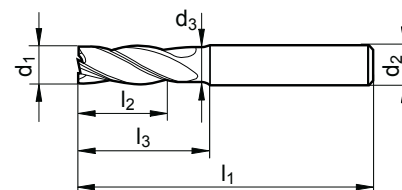

VHM UF Tipo Z 3 DIN 6527 6535-HA 39/40/41°



A50 205



A50 210

Serie lunga



Finale Codice	A50205		A50210		ø d1 h10 (mm)	ø d2 h6 (mm)	d3 (mm)	A50205			A50210		
	€	Prezzo fokus	€	Prezzo fokus				l2 (mm)	l3 (mm)	l1 (mm)	l2 (mm)	l3 (mm)	l1 (mm)
0003	15.70	€ 13,35	◆		3	6	2,7	8	21	57	-	-	-
0004	14.15	€ 12,05	◆		4	6	3,7	11	21	57	-	-	-
0005	14.15	€ 12,05	◆		5	6	4,7	13	21	57	-	-	-
0006	15.70	€ 13,35	◆	20.40	6	6	5,5	13	21	57	10	29	65
0008	17.45	€ 14,85	◆	22.80	8	8	7,5	16	27	63	12	39	75
0010	29.15	€ 24,80	◆	38.20	10	10	9,2	19	32	72	14	40	80
0012	43.25	€ 36,80	◆	56.85	12	12	11,2	22	38	83	16	48	93
0016	76.85	€ 65,35	◆	101.60	16	16	15	26	44	92	22	60	108
0020	123.60	€ 105,10	◆	161.65	20	20	19	32	54	104	26	76	126

LA NOSTRA RICETTA

Per garantire tempi di fornitura in linea con le esigenze e le aspettative degli utilizzatori finali, la nostra ricetta si basa su ingredienti semplici, ma efficaci:

- Acquisti cumulativi
- Rete integrata di magazzini
- Sistemi informativi interoperabili.

**Acquisti, logistica, ordini:
il trio vincente di CDU**

DALL'ACQUISTO ALLA CONSEGNA

Per soddisfare in modo rapido e puntuale le esigenze di clienti e utilizzatori finali, gli Associati dispongono di una rete di infrastrutture e servizi integrati:

- Acquisti cumulativi, garanzia di disponibilità e di un rapporto qualità/prezzo ottimale
- Rete di magazzini intercomunicanti per assicurare tempi di spedizione

adeguati

- Magazzino automatico presso la sede di CDU
- Applicazioni online per verificare la disponibilità in tempo reale
- Sistemi informativi interoperabili per garantire il flusso continuo degli ordini dagli Associati alla rete di magazzini.

OCCHIO AL "ROMBO"!

Sul catalogo CDU i prodotti sono contrassegnati da un indicatore logistico - il "rombo" -, che evidenzia il magazzino da cui avviene la spedizione e quindi i tempi di fornitura attesi.

Ecco i tipi di rombo presenti sul catalogo CDU 2016/18 e il loro significato:

- ◆ Spedizione da magazzino CDU
- ◇ Spedizione da magazzino esterno

Set portainseri per tornitura interna 95° stelo in acciaio HSS



pagina 345



Set portainseri per tornitura interna stelo in **acciaio HSS**, sede per inserto positivo a norma ISO con fissaggio a vite, passaggio interno del lubrorefrigerante, da utilizzare nelle lavorazioni di alesatura anche di fori ciechi, con profondità fino a 5 volte il diametro con ottima rigidità.



A62045	€	Prezzo fokus	N° pezzi	Contenuto	Tipo
9000	256,70	€ 218,20	4	A62 045 0108 / A62 045 0110 / A62 045 0112 / A62 045 0116	SCLCR 06
9005	256,70	€ 218,20	4	A62 045 0208 / A62 045 0210 / A62 045 0212 / A62 045 0216	SCLCL 06

Set portainseri per tornitura interna 95° stelo in metallo duro



pagina 355

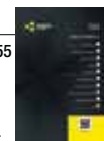

Set portainseri per tornitura interna stelo in **metallo duro**, sede per inserto positivo a norma ISO con fissaggio a vite, **passaggio interno del lubrorefrigerante**, da utilizzare nelle lavorazioni di alesatura e tornitura anche di fori ciechi, con profondità fino a 8 volte il diametro con ottima rigidità.



A62110	€	Prezzo fokus	N° pezzi	Contenuto	Tipo
9100	308,35	€ 262,10	3	A62 110 0108 / A62 110 0110 / A62 110 0112	SCLCR 06
9105	308,35	€ 262,10	3	A62 110 0208 / A62 110 0210 / A62 110 0212	SCLCL 06

Set portainseri per tornitura interna 93,5° stelo in acciaio HSS



pagina 346



Set portainseri per tornitura interna stelo in **acciaio HSS**, sede per inserto positivo a norma ISO con fissaggio a vite, passaggio interno del lubrorefrigerante, da utilizzare nelle lavorazioni di alesatura e copiatura, con profondità fino a 5 volte il diametro con ottima rigidità.



A62060	€	Prezzo fokus	N° pezzi	Contenuto	Tipo
9000	254,95	€ 216,75	3	A62 060 0110 / A62 060 0112 / A62 060 0116	SDUCR 07
9005	254,95	€ 216,75	3	A62 060 0210 / A62 060 0212 / A62 060 0216	SDUCL 07

Set portainseri per tornitura interna 93° stelo in metallo duro



pagina 357



Set portainseri per tornitura interna stelo in **metallo duro**, sede per inserto positivo a norma ISO con fissaggio a vite, **passaggio interno del lubrorefrigerante**, da utilizzare nelle lavorazioni di copiatura e tornitura con profondità fino a 8 volte il diametro con ottima rigidità.



A62125	€	Prezzo fokus	N° pezzi	Contenuto	Tipo
9000	232,50	€ 197,65	2	A62 125 0110 / A62 125 0112	SDUCR 07
9005	232,50	€ 197,65	2	A62 125 0210 / A62 125 0212	SDUCL 07

◆ Spedizione da magazzino CDU ◇ Spedizione da magazzino esterno

Lubrorefrigerante solubile esente da Dietanolammina



pagina 401



Caratteristiche Principali

I lubrorefrigeranti minerali Performa sono prodotti di qualità aventi le seguenti caratteristiche:

- esenti da dietanolammina
- specifici per ogni esigenza produttiva
- formulati nel pieno rispetto dell'ambiente e nella tutela dell'utilizzatore
- formulati senza l'ausilio di battericida esaidrotiazinico, in ottemperanza al Decreto Ministeriale 7 luglio 1999, che dispone il recepimento del 24° Adeguamento Direttive CEE 98/73 - 67/548

I lubrorefrigeranti minerali Performa diluiti in acqua alle concentrazioni d'uso consentono:

- il riciclo in vasche di macchine utensili singole o centralizzate
- la costante stabilità in acque dure
- di non formare schiuma con acque di media durezza
- un ridotto rischio chimico
- un ridotto rischio biologico

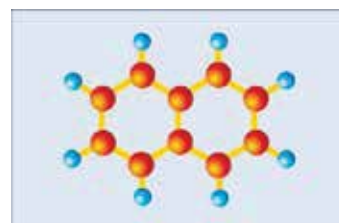

Campo d'impiego

I lubrorefrigeranti minerali Performa esenti da dietanolammine sono specifici per:

- asportazioni gravose su acciai legati
- asportazioni su leghe malleabili
- asportazioni su tutti i metalli
- asportazione e rettifica su tutti i metalli
- rettifica su acciai

Contenuto	Base minerale	Additivi EP	Additivi untuosanti
Basso	<25%	<5%	<5%
Medio	>25<35%	>5<10%	>5<10%
Alto	>35%	>10%	>10%

U01210	€	Prezzo fokus	Prodotto	Litri	Aspetto	Contenuto olio minerale	Contenuto additivi EP	Contenuto untuosanti	Durezza acque partenza	Correzione rifrattometrica	Riciclabilità
0010	181,20	€ 163,10	Performa 20	30	Lattiginoso	Alto	Alto	Medio	15-30	1	Alta
0020	1214,15	€ 1.092,75	Performa 20	200	Lattiginoso	Alto	Alto	Medio	15-30	1	Alta
0030	5911,05	€ 5.319,95	Performa 20	1000	Lattiginoso	Alto	Alto	Medio	15-30	1	Alta
0060	186,90	€ 168,25	Performa 20 HW	30	Lattiginoso	Alto	Alto	Medio	30-45	1	Alta
0070	1246,05	€ 1.121,45	Performa 20 HW	200	Lattiginoso	Alto	Alto	Medio	30-45	1	Alta
0080	6086,50	€ 5.477,85	Performa 20 HW	1000	Lattiginoso	Alto	Alto	Medio	30-45	1	Alta
0110	193,95	€ 174,60	Performa 30	30	Opalescente	Alto	Assente	Alto	15-35	1	Alta
0120	1293,90	€ 1.164,55	Performa 30	200	Opalescente	Alto	Assente	Alto	15-35	1	Alta
0130	5927,00	€ 5.334,30	Performa 30	1000	Opalescente	Alto	Assente	Alto	15-35	1	Alta
0160	188,75	€ 169,90	Performa 30 HW	30	Opalescente	Alto	Assente	Alto	35-50	1	Alta
0170	1258,80	€ 1.132,95	Performa 30 HW	200	Opalescente	Alto	Assente	Alto	35-50	1	Alta
0180	6198,10	€ 5.578,30	Performa 30 HW	1000	Opalescente	Alto	Assente	Alto	35-50	1	Alta
0210	175,50	€ 157,95	Performa 40 AL	30	Semi trasparente	Basso	Assente	Alto	15-35	1,4	Alta
0220	1146,85	€ 1.032,20	Performa 40 AL	200	Semi trasparente	Basso	Assente	Alto	15-35	1,4	Alta
0230	5636,60	€ 5.072,95	Performa 40 AL	1000	Semi trasparente	Basso	Assente	Alto	15-35	1,4	Alta
0260	188,65	€ 169,80	Performa 40 AL HW	30	Semi trasparente	Basso	Assente	Alto	35-50	1,4	Alta
0270	1244,50	€ 1.120,05	Performa 40 AL HW	200	Semi trasparente	Basso	Assente	Alto	35-50	1,4	Alta
0280	6124,85	€ 5.512,40	Performa 40 AL HW	1000	Semi trasparente	Basso	Assente	Alto	35-50	1,4	Alta
0310	150,60	€ 135,55	Performa 50	30	Opalescente	Basso	Assente	Medio	15-35	2	Media
0320	990,65	€ 891,60	Performa 50	200	Opalescente	Basso	Assente	Medio	15-35	2	Media
0330	4611,25	€ 4.150,15	Performa 50	1000	Opalescente	Basso	Assente	Medio	15-35	2	Media
0360	149,70	€ 134,75	Performa 60 CU	30	Lattiginoso	Alto	Basso	Assente	10-20	1	Bassa
0370	993,95	€ 894,60	Performa 60 CU	200	Lattiginoso	Alto	Basso	Assente	10-20	1	Bassa
0380	4877,20	€ 4.389,50	Performa 60 CU	1000	Lattiginoso	Alto	Basso	Assente	10-20	1	Bassa
0410	157,45	€ 141,75	Performa 80	30	Trasparente	Assente	Assente	Assente	<15	2,5	Media
0420	1032,95	€ 929,70	Performa 80	200	Trasparente	Assente	Assente	Assente	<15	2,5	Media
0430	5001,85	€ 4.501,70	Performa 80	1000	Trasparente	Assente	Assente	Assente	<15	2,5	Media
0460	170,15	€ 153,15	Performa 90	30	Semi trasparente	Basso	Assente	Basso	20-30	1,5	Alta
0470	1104,55	€ 994,10	Performa 90	200	Semi trasparente	Basso	Assente	Basso	20-30	1,5	Alta
0480	5457,55	€ 4.911,80	Performa 90	1000	Semi trasparente	Basso	Assente	Basso	20-30	1,5	Alta

◆ Spedizione da magazzino CDU ◇ Spedizione da magazzino esterno

Lubrorefrigerante solubile esente da boro e da battericidi donatori di formaldeide



pagina 402

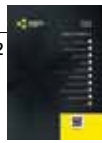

Caratteristiche Principali:

Lubrorefrigeranti di nuova generazione estremamente innovativi che presentano le seguenti caratteristiche in comune tra tutti i formulati della gamma:

- sono esenti da boro (inteso come acido borico e suoi sali) e da battericidi donatori di formaldeide
- sono privi di tensioattivi che comportino l'etichettatura del formulato puro con le frasi H314 e H318 con relativo pittogramma di corrosività GHS05
- soddisfano sia le richieste tecnologiche, con formule finalizzate alle esigenze di ogni specifica tipologia produttiva, sia le richieste ecologiche ed ambientali essendo progettati per soddisfare le esigenze di tutela dell'operatore e dell'ambiente

I lubrorefrigeranti diluiti in acqua alle concentrazioni d'uso, offrono i seguenti vantaggi:

- profilo igienico sanitario evoluto

- prestazioni lubrorefrigerato-meccaniche di eccellenza
- ottima stabilità delle emulsioni, anche in presenza di acque dure
- eccellente tenuta alla degradazione microbiologica
- bassa formazione di schiuma anche con acque di media durezza
- rischio chimico molto basso

Applicazioni:

I formulati di questo lubrorefrigerante possono essere utilizzati in una vasta serie di lavorazioni, dalle più semplici asportazioni in fresatura e rettifica, alle più impegnative tra cui asportazioni gravose su acciai, acciai legati e leghe esotiche.

U01215	€	Prezzo fokus	Prodotto	Litri	Aspetto	Natura e percentuale della base	Additivazione EP	Test corrosione di DIN 51360/2 a partire da (% rifrattometrica)	Riciclabilità
0010	194,40	€ 175,00	Performa 20 E/BD	30	Lattiginoso	Minerale, alta	Alta CI	2	Alta
0020	1279,00	€ 1.151,10	Performa 20 E/BD	200	Lattiginoso	Minerale, alta	Alta CI	2	Alta
0030	6311,00	€ 5.679,90	Performa 20 E/BD	1000	Lattiginoso	Minerale, alta	Alta CI	2	Alta
0040	198,60	€ 178,75	Performa 30 E/BD	30	Trasparente	Minerale, media	Non additivato EP	2	Alta
0050	1304,40	€ 1.174,00	Performa 30 E/BD	200	Trasparente	Minerale, media	Non additivato EP	2	Alta
0060	6504,60	€ 5.854,15	Performa 30 E/BD	1000	Trasparente	Minerale, media	Non additivato EP	2	Alta
0070	153,60	€ 138,25	Performa 50 E/BD	30	Semi trasparente	Minerale, bassa	Media	2	Alta
0080	1007,20	€ 906,50	Performa 50 E/BD	200	Semi trasparente	Minerale, bassa	Media	2	Alta
0090	4919,80	€ 4.427,85	Performa 50 E/BD	1000	Semi trasparente	Minerale, bassa	Media	2	Alta
0100	154,60	€ 139,15	Performa 60 E/BD	30	Lattiginoso	Minerale, alta	Assente	3	Bassa
0110	1014,20	€ 912,80	Performa 60 E/BD	200	Lattiginoso	Minerale, alta	Assente	3	Bassa
0120	4989,60	€ 4.490,65	Performa 60 E/BD	1000	Lattiginoso	Minerale, alta	Assente	3	Bassa
0130	158,60	€ 142,75	Performa 80 E/BD	30	Trasparente	Sintetico	Assente	1,5	Alta
0140	1040,20	€ 936,20	Performa 80 E/BD	200	Trasparente	Sintetico	Assente	1,5	Alta
0150	5029,80	€ 4.526,85	Performa 80 E/BD	1000	Trasparente	Sintetico	Assente	1,5	Alta
0160	206,15	€ 185,55	Performa V10 E/BD	30	Trasparente	Estere sintetico, media	EP naturale	2	Alta
0170	1341,15	€ 1.207,05	Performa V10 E/BD	200	Trasparente	Estere sintetico, media	EP naturale	2	Alta
0180	6622,85	€ 5.960,60	Performa V10 E/BD	1000	Trasparente	Estere sintetico, media	EP naturale	2	Alta

	Performa 20 E/BD	Performa 30 E/BD	Performa 50 E/BD	Performa 60 E/BD	Performa 80 E/BD	Performa V10 E/BD
Materiali e concentrazioni	Acciai (asportazione) 5% Acciai tenaci (asportazione) 6% Alluminio (asportazione) 4% Titanio (asportazione) 6%	Acciai (asportazione) 4% Acciai (rettifica) 2,5% Ghisa (asportazione) 3% Ghisa (rettifica) 2,5 %	Acciai (asportazione) 4% Acciai tenaci (asportazione) 4% Ghisa (asportazione) 4% Alluminio (asportazione) 5% Acciai (rettifica) 2,5% Ghisa (rettifica) 2,5%	Lega gialla (ottone, rame, bronzo ecc.) 3%	Rettifica leggera di acciai 1,5 %	Acciai (asportazione) 3% Acciai (rettifica) 2,5% Acciai tenaci 5% Ghisa (asportazione) 3% Ghisa (rettifica) 2,5% Alluminio 5%
Fattore di correzione rifrattometrica	1	1	2	1,2	2,5	1,6
Potere untuosante	••	•	••	•••	•	•••
Potere detergente	••	•••	••	•	•••	•••
Cosa lo distingue	Abbina alte prestazioni in lubrificazione ad un'ottimale pulizia dei sistemi	Grande detergenza, eccellente biostabilità, proprietà anticorrosive straordinarie	Prestazioni elevate su una gamma molto ampia di lavorazioni meccaniche	Pulizia nei sistemi di lavorazione della lega gialla e buon potere inibitore nei confronti degli ioni di rame	Eccezionale detergenza della mola e protezione dalla corrosione a bassa concentrazione	Una moderna formulazione GREEN rispettosa dell'ambiente e dell'utilizzatore

◆ Spedizione da magazzino CDU ◇ Spedizione da magazzino esterno

Unità filtranti centrifughe per fumi e nebbie d'olio



pagina 409

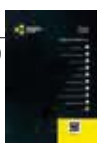

Unità filtranti basate sul principio centrifugo per eliminare le nebbie d'olio.

Principio di funzionamento: motore a tre fasi fa ruotare ad alte velocità una girante che aspira verso il centro le particelle d'olio, le particelle all'interno della girante sbattono contro le pareti della girante stessa e per coalescenza si formano particelle sempre più grosse fino a trasformarsi in gocce, che passando attraverso le pareti della girante, la forza centrifuga le spinge verso la parete dell'involucro, la pressione spinge le gocce verso un canale di recupero posto in alto all'involucro e recuperate in una vasca, l'aria pulita viene riemessa nell'ambiente.

Abbatte le nebbie oleose riduce:

- **fermi macchina** i contatti elettronici sporchi sono causa di blocchi
- **rischio di malattie** l'inquinamento è causa di malattie all'apparato respiratorio e alla pelle
- **rischio di incidenti** causati da nebbie oleose che rendono scivolose le superfici
- **rischio di incendi** l'olio depositato ne agevola la propagazione
- **risparmio del lubrificante** grazie al recupero dell'olio
- **risparmio nel riscaldamento e raffreddamento** l'aria filtrata e pulita può essere reimessa in ambiente
- **aumento della luminosità** le nebbie oleose coprono tutte le superfici luminose
- **lavorazioni più veloci** si possono incrementare velocità e avanzamenti senza aumentare la produzione di nebbie
- **riduce i costi di manutenzione** i pezzi non sono ricoperti da olio. Si creano ambienti di lavoro più sani e con meno rischi.

Applicazioni: Torni CNC, Centri di lavoro CNC, rettifiche in genere, torni, fresatrici, macchine automatiche, elettroerosioni, plurimandrino, presse ad iniezione, transfer, per macchine lavaggio pezzi e industria alimentare si consiglia il filtro in acciaio inox.

Le unità filtranti vengono fornite di **F-Monitor**, un monitor digitale che indica in maniera visiva all'operatore quando è ora di sostituire il filtro finale. F-monitor non si getta, ma si riutilizza quando viene montato il filtro finale successivo. Costruiti secondo la normativa ISO 9001:2000 e ISO 14001:1996. Colore grigio RAL 7035.

Per il corretto dimensionamento chiama i tecnici o compila il questionario tecnico.



Inquadra il qr code per visualizzare il questionario tecnico

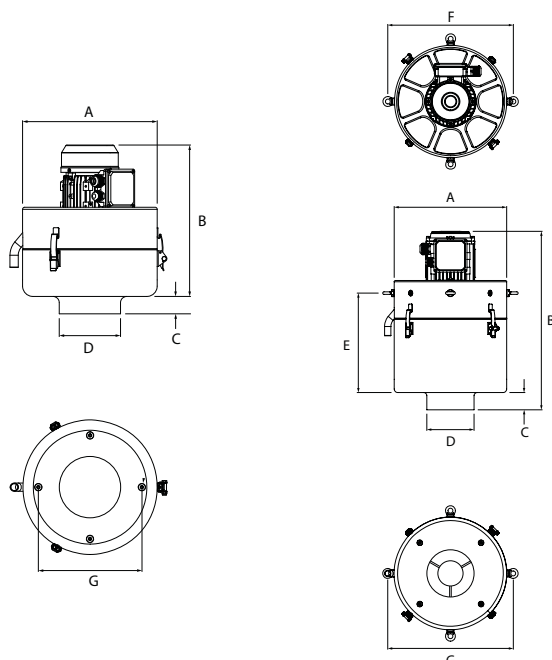

Principio di funzionamento



U03100	€	Portata (m³/h)	Motore (Kw/fasi/Hz/V)	Rumorosità (dBA)	A (mm)	B (mm)	C (mm)	D (mm)	E (mm)	F (mm)	G (mm)	Peso (Kg)
0180	1488,00	180	0,18 / 3 / 50 / 380	62	260	293	30	73	-	-	190 (M8)	6
0425	1635,00	425	0,55 / 3 / 50 / 380	65	325	416	45	148	-	-	250 (M8)	14,5
0800	1940,00	800	0,55 / 3 / 50 / 380	67	325	465	45	148	-	-	250 (M8)	15,5
1250	2209,00	1250	1,5 / 3 / 50 / 380	70	357	550	55	148	314	398	275 (M8)	24
1675	2343,00	1675	1,5 / 3 / 50 / 380	71	357	655	55	198	385	398	275 (M8)	29
2000	2590,00	2000	2,2 / 3 / 50 / 380	73	438	654	55	198	435	485	275 (M8)	34
2750	3018,00	2750	2,2 / 3 / 50 / 380	73	438	654	55	198	435	485	275 (M8)	34

◆ Spedizione da magazzino CDU ◇ Spedizione da magazzino esterno

Morsa di precisione per centri di lavoro



Morsa di precisione per centri di lavoro e macchine CNC, corpo base in acciaio temprato e rettificato, superfici di scorrimento rettificata.

Le tolleranze costruttive (come da tabella) permettono il posizionamento in serie di più morsa con punto zero identico (anche se acquistate in tempi diversi).

Fornitura:

- ganasce con movimento discendente (effetto pulldown) per un assoluto bloccaggio del pezzo contro la base
- 1 coppia di chiavette di allineamento h6
- 2 coppie di staffe con nasello
- 1 fermo laterale
- 1 chiave a pipa

Per chiusure precise e ripetitive utilizzare la chiave dinamometrica.

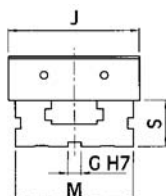
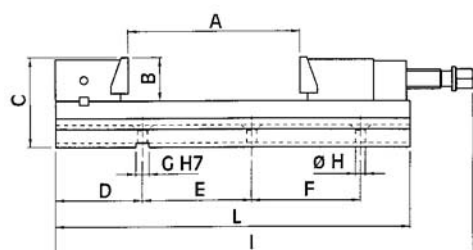

Cava 18 mm



Cava 14 mm



Cava 16 mm

pagina 462

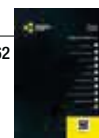

Cava 18 mm

C55195	€	Prezzo fokus	Campo di serraggio (mm)	A (mm)	B (mm)	C (mm)	D (mm)	E (mm)	F (mm)	G (H7) (mm)	ø H (mm)	I (mm)	J (mm)	L (mm)	M (mm)	S (mm)
1520	821,75	€ 780,70	150x200	200	50	102	120	200	-	18	12,5	482	150	415	128	52
1525	889,25	€ 844,80	150x250	250	50	102	120	100	100	18	12,5	532	150	465	128	52
1530	960,90	€ 912,90	150x300	300	50	102	120	100	100	18	12,5	587	150	520	128	52
2030	1.795,00	€ 1.705,25	200x300	300	70	136	150	150	150	18	12,5	656	200	570	168	66

Cava 16 mm

C55195	€	Prezzo fokus	Campo di serraggio (mm)	A (mm)	B (mm)	C (mm)	D (mm)	E (mm)	F (mm)	G (H7) (mm)	ø H (mm)	I (mm)	J (mm)	L (mm)	M (mm)	S (mm)
1521	821,75	€ 780,70	150x200	200	50	102	120	200	-	16	12,5	482	150	415	128	52
1526	889,25	€ 844,80	150x250	250	50	102	120	100	100	16	12,5	532	150	465	128	52
1531	960,90	€ 912,90	150x300	300	50	102	120	100	100	16	12,5	587	150	520	128	52

Cava 14 mm

C55195	€	Prezzo fokus	Campo di serraggio (mm)	A (mm)	B (mm)	C (mm)	D (mm)	E (mm)	F (mm)	G (H7) (mm)	ø H (mm)	I (mm)	J (mm)	L (mm)	M (mm)	S (mm)
1522	821,75	€ 780,70	150x200	200	50	102	120	200	-	14	12,5	482	150	415	128	52
1527	889,25	€ 844,80	150x250	250	50	102	120	100	100	14	12,5	532	150	465	128	52
1532	960,90	€ 912,90	150x300	300	50	102	120	100	100	14	12,5	587	150	520	128	52



Per ogni morsa acquistata in omaggio 1 coppia di parallele piane serie "Clack" con altezza di 40 mm

◆ Spedizione da magazzino CDU ◇ Spedizione da magazzino esterno

Pinza di serraggio ER DIN 6499-B a tenuta stagna



pagina 587



Pinza di serraggio ER DIN 6499-B vulcanizzate a tenuta stagna del lubrorefrigerante. La vulcanizzazione del taglio canalizza il lubrorefrigerante all'interno dell'utensile, **pressione massima consigliata 40 bar all'utensile**. Per pressioni superiori fino a 120 bar si consiglia di utilizzare pinze con tenuta meccanica del lubrorefrigerante. **Precisione di rotazione 0,008 mm**. Utilizzabile con ghiera **cod. C70 300** standard.

C70080	€	Prezzo fokus		Tipo	Ø nominali (mm)
2030	22,90	€ 18,35	◆	ER 16	3
2040	22,90	€ 18,35	◆	ER 16	4
2050	22,90	€ 18,35	◆	ER 16	5
2060	22,90	€ 18,35	◆	ER 16	6
2070	22,90	€ 18,35	◆	ER 16	7
2080	22,90	€ 18,35	◆	ER 16	8
2090	22,90	€ 18,35	◆	ER 16	9
2100	22,90	€ 18,35	◆	ER 16	10
3030	23,85	€ 19,10	◆	ER 20	3
3040	23,85	€ 19,10	◆	ER 20	4
3050	23,85	€ 19,10	◆	ER 20	5
3060	23,85	€ 19,10	◆	ER 20	6
3070	23,85	€ 19,10	◆	ER 20	7
3080	23,85	€ 19,10	◆	ER 20	8
3090	23,85	€ 19,10	◆	ER 20	9
3100	23,85	€ 19,10	◆	ER 20	10
3110	23,85	€ 19,10	◆	ER 20	11
3120	23,85	€ 19,10	◆	ER 20	12
3130	23,85	€ 19,10	◆	ER 20	13
4030	23,85	€ 19,10	◆	ER 25	3
4040	23,85	€ 19,10	◆	ER 25	4
4050	23,85	€ 19,10	◆	ER 25	5
4060	23,85	€ 19,10	◆	ER 25	6
4070	23,85	€ 19,10	◆	ER 25	7
4080	23,85	€ 19,10	◆	ER 25	8
4090	23,85	€ 19,10	◆	ER 25	9
4100	23,85	€ 19,10	◆	ER 25	10
4110	23,85	€ 19,10	◆	ER 25	11
4120	23,85	€ 19,10	◆	ER 25	12
4130	23,85	€ 19,10	◆	ER 25	13
4140	23,85	€ 19,10	◆	ER 25	14
4150	23,85	€ 19,10	◆	ER 25	15
4160	23,85	€ 19,10	◆	ER 25	16
5030	23,85	€ 19,10	◆	ER 32	3
5040	23,85	€ 19,10	◆	ER 32	4
5050	23,85	€ 19,10	◆	ER 32	5
5060	23,85	€ 19,10	◆	ER 32	6

C70080	€	Prezzo fokus		Tipo	Ø nominali (mm)
5070	23,85	€ 19,10	◆	ER 32	7
5080	23,85	€ 19,10	◆	ER 32	8
5090	23,85	€ 19,10	◆	ER 32	9
5100	23,85	€ 19,10	◆	ER 32	10
5110	23,85	€ 19,10	◆	ER 32	11
5120	23,85	€ 19,10	◆	ER 32	12
5130	23,85	€ 19,10	◆	ER 32	13
5140	23,85	€ 19,10	◆	ER 32	14
5150	23,85	€ 19,10	◆	ER 32	15
5160	23,85	€ 19,10	◆	ER 32	16
5170	23,85	€ 19,10	◆	ER 32	17
5180	23,85	€ 19,10	◆	ER 32	18
5190	23,85	€ 19,10	◆	ER 32	19
5200	23,85	€ 19,10	◆	ER 32	20
6040	28,05	€ 22,45	◆	ER 40	4
6050	28,05	€ 22,45	◆	ER 40	5
6060	28,05	€ 22,45	◆	ER 40	6
6070	28,05	€ 22,45	◆	ER 40	7
6080	28,05	€ 22,45	◆	ER 40	8
6090	28,05	€ 22,45	◆	ER 40	9
6100	28,05	€ 22,45	◆	ER 40	10
6110	28,05	€ 22,45	◆	ER 40	11
6120	28,05	€ 22,45	◆	ER 40	12
6130	28,05	€ 22,45	◆	ER 40	13
6140	28,05	€ 22,45	◆	ER 40	14
6150	28,05	€ 22,45	◆	ER 40	15
6160	28,05	€ 22,45	◆	ER 40	16
6170	28,05	€ 22,45	◆	ER 40	17
6180	28,05	€ 22,45	◆	ER 40	18
6190	28,05	€ 22,45	◆	ER 40	19
6200	28,05	€ 22,45	◆	ER 40	20
6210	28,05	€ 22,45	◆	ER 40	21
6220	28,05	€ 22,45	◆	ER 40	22
6230	28,05	€ 22,45	◆	ER 40	23
6240	28,05	€ 22,45	◆	ER 40	24
6250	28,05	€ 22,45	◆	ER 40	25
6260	28,05	€ 22,45	◆	ER 40	26

Serie di pinze di serraggio ER DIN 6499-B



pagina 586

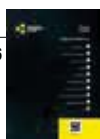

Serie di pinze di serraggio ER DIN 6499-B standard, utilizzabili con mandrini portapinze. Fornite su zoccolo.



C70020	€	Prezzo fokus		Tipo	Ø nominali (mm)	N° pinze	N° sedi
0008	108,90	€ 81,70	◆	ER 8	1÷5	9	16
0011	153,25	€ 114,95	◆	ER 11	1÷7	13	16
0016	93,10	€ 69,85	◆	ER 16	1÷10	10	16
0020	104,45	€ 78,35	◆	ER 20	2÷13	12	16
0025	121,80	€ 91,35	◆	ER 25	2÷16	15	20
0032	139,00	€ 104,25	◆	ER 32	3÷20	18	20
0040	263,85	€ 197,90	◆	ER 40	4÷26	23	28

Serie di pinze di serraggio ER ultraprecise



Serie di pinze di serraggio ER DIN 6499-B ultraprecise, utilizzabili con mandrini portapinze. Fornite su zoccolo.



pagina 587



C70030	€	Prezzo fokus		Tipo	Ø nominali (mm)	N° pinze	N° sedi
0016	135,50	€ 101,65	◇	ER16	3÷10	8	16
0020	187,95	€ 141,00	◇	ER20	3÷12	10	16
0025	273,15	€ 204,90	◇	ER25	3÷16	14	20
0032	367,10	€ 275,35	◇	ER32	3÷20	18	20
0040	620,55	€ 465,45	◇	ER40	4-26	23	28

◆ Spedizione da magazzino CDU ◇ Spedizione da magazzino esterno

Tastatore analogico 3D



pagina 613



Tastatore analogico 3D, **precisione 0,01 mm**, codolo cilindrico 12 mm, struttura compatta e resistente agli urti, **anti polvere e a tenuta stagna IP 67**. Utilizzo: in verticale ed in orizzontale su macchine CNC e tradizionali. Il tastatore 3D TKN è utilizzabile per l'allineamento dei punti zero di macchine.

Fornito con astina tastatrice sfera \varnothing 4 mm cod. C75 205 0040.

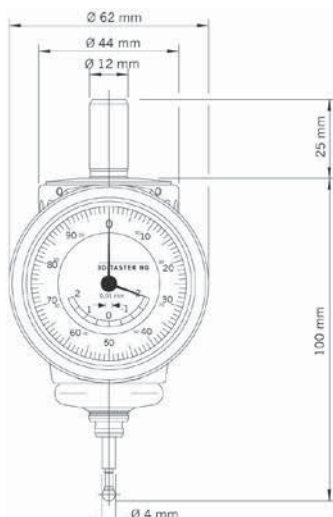

IP 67

C75005	€	Prezzo fokus	Attacco \varnothing xL (mm)	Lunghezza corpo (mm)	\varnothing quadrante (mm)	\varnothing corpo (mm)
1005	259,65	€ 219,00	12x25	100	62	44

Tastatore analogico 3D



pagina 613

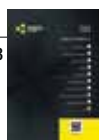

Tastatore analogico 3D, **precisione 0,01 mm**, codolo cilindrico 20 mm, struttura compatta e resistente agli urti, **anti polvere e a tenuta stagna IP 67**. Utilizzo: in verticale ed in orizzontale su macchine CNC e tradizionali. Il tastatore 3D TKN è utilizzabile per l'allineamento dei punti zero di macchine.

Fornito con astina tastatrice sfera \varnothing 4 mm cod. C75 205 0040.

IP 67



C75020	€	Prezzo fokus	Attacco \varnothing xL (mm)	Lunghezza corpo (mm)	\varnothing quadrante (mm)	\varnothing corpo (mm)
0005	259,65	€ 219,00	20x50	113	62	65

Astina di ricambio per tastatori 3D



pagina 614



Astina di ricambio per tastatori 3D analogici e digitali.

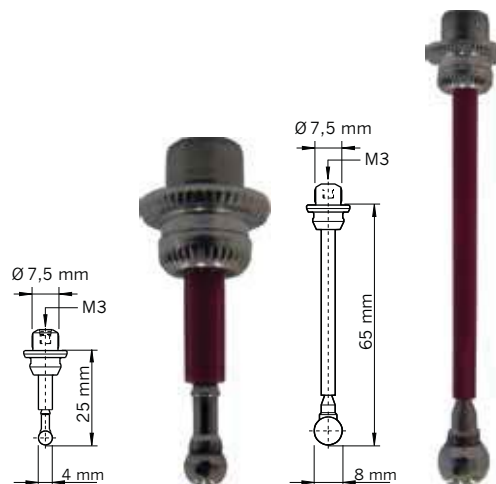

C75205	€	Prezzo fokus	\varnothing sfera (mm)	Lunghezza (mm)
0040	21,10	€ 20,05	4	25
0080	35,50	€ 33,75	8	65

◆ Spedizione da magazzino CDU ◇ Spedizione da magazzino esterno

Calibro digitale a corsoio



Calibro digitale a corsoio, con display a cristalli liquidi, struttura in acciaio inossidabile temperato, superfici di contatto rettificata, vite di bloccaggio superiore, precisione secondo norma DIN 862.

Fornito con certificato di taratura.

Funzioni elettroniche:

- interruttore accensione/spengimento
- elettronica QuickStart
- funzione QuickLock
- azzeramento in ogni posizione
- preimpostazione valore (+/- Preset function)
- commutazione mm/pollici.

Batteria cod. F03 027 2032

Base cod. F05 830 0005

pagina 641



TKn		Calibration Certificate			
		Calibration service			
Identnummer	27101513139				
Description	TKn digital pocket caliper				
Checked by:	HELIOS-PREISSER GmbH, 72501 Gammertingen, Germany				
Serial No.:	F055100005				
Mass. Range:	150 mm				
Readings:	0,01 mm				
Calibration happened in accordance to the direction of VDI/VDE/ISO 2388 and among following conditions:					
Reference	Setting rings, Gauge blocks				
Ref. Temp.	20°C +/- 0,5 K				
rel. humidity	50 % +/- 15 %				
Inspection Feature	Set Value	Indicated Value	Deviation in µm	Error Limit (µm per DIN 862)	Result
Zero Point Setting	0,00	0	0	0	Ok
Outer dimension	41,30	41,30	0	20	Ok
Outer dimension	131,40	131,39	-10	30	Ok
Internal measurement	10,00	10,01	10	40	Ok
Dimension of steps	20,00	20,00	0	20	Ok
Depth measurement	20,00	20,02	20	40	Ok
Date:	03.02.2015	Inspector:	Thomas Götzel		
The inspection happened by judgement, with measurement standards or measuring instruments, furnished by the customer, according to the certificate number 6 and the certificate number 10.					



F05510	€	Prezzo fokus	Campo di misura (mm)	Altezza cifre (mm)	Risoluzione (mm)	Asta di profondità	Uscita dati
0005	90,00	€ 81,90	0÷150	7,5	0,01	rettangolare	no

Calibro a corsoio duo-fix



Calibro analogico a corsoio con bloccaggio **DUO-FIX a leva più vite nella parte superiore del nonio**, struttura in acciaio inossidabile temperato, superfici di contatto rettificata, parti di lettura cromate satinata, punte incrociate, parte posteriore del nonio con tabella di conversione filetti, precisione secondo norma DIN 862.

pagina 647



F05525	€	Prezzo fokus	Campo di misura (mm)	Risoluzione (mm)	Asta di profondità	Tipo di bloccaggio
0005	25,00	€ 19,50	0÷150	0,05	rettangolare	combinato

Calibro a corsoio



Calibro analogico a corsoio con bloccaggio a leva, struttura in acciaio inossidabile temperato, superfici di contatto rettificata, **parti di lettura cromate satinata, scala principale ribassata** rispetto al nonio, punte incrociate, parte posteriore del nonio con tabella di conversione filetti, precisione secondo norma DIN 862.

pagina 648

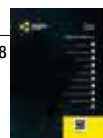

F05515	€	Prezzo fokus	Campo di misura (mm)	Risoluzione (mm)	Asta di profondità	Tipo di bloccaggio
0005	21,50	€ 19,35	0÷150	0,05	rettangolare	a leva

◆ Spedizione da magazzino CDU ◇ Spedizione da magazzino esterno

Calibro a corsoio



Calibro analogico a corsoio nonio con **scorrevolezza morbida (SOFT-SLIDE)** con **bloccaggio a vite nella parte superiore**, struttura in acciaio inossidabile temperato, superfici di contatto rettificate, parti di lettura cromate satinare, punte incrociate, parte posteriore del nonio con tabella di conversione filetti, precisione secondo norma DIN 862.

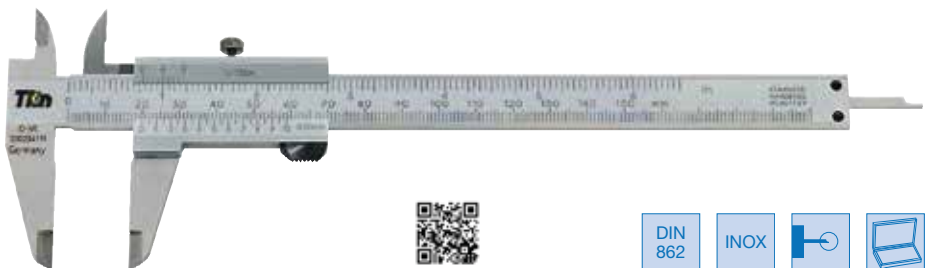

DIN 862

INOX



pagina 648



F05520	€	Prezzo fokus	Campo di misura (mm)	Risoluzione (mm)	Asta di profondità	Tipo di bloccaggio
0005	33,50	€ 30,15	0±150	0,05	rettangolare	vite superiore

Micrometro digitale per esterni grado di protezione IP 54



Micrometro digitale con display a cristalli liquidi, **grado di protezione IP 54**, superfici di contatto in metallo duro, struttura in acciaio con guancialini isolanti, leva di blocco, frizione incorporata nel tamburo, precisione secondo norma DIN 863/1.

Funzioni elettroniche:

- interruttore accensione/spengimento
- spegnimento automatico
- azzeramento in ogni posizione
- commutazione mm/pollici

Batteria cod. F03 027 0357



pagina 663



DIN 863/1

IP 54

Conversione mm/pollici



F10710	€	Prezzo fokus	Campo di misura (mm)	Risoluzione (mm)	Altezza cifre (mm)	Ø stelo (mm)	Passo vite (mm)	Uscita dati
0005	80,00	€ 68,00	0±25	0,001	6	6,5	0,5	no

Micrometro analogico per esterni



Micrometro analogico per esterni, superfici di contatto in metallo duro, nonio cromato opaco, guancialini isolanti, leva di bloccaggio, precisione secondo norma DIN 863/1.



DIN 863/1



pagina 665

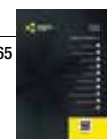

F10705	€	Prezzo fokus	Campo di misura (mm)	Risoluzione (mm)	Ø stelo (mm)	Passo vite (mm)	Ø tamburo (mm)
0005	20,00	€ 17,00	0±25	0,01	6,5	0,5	17

◆ Spedizione da magazzino CDU ◇ Spedizione da magazzino esterno

Set di micrometri per esterni



pagina 666



Set di micrometri per esterni, superfici di contatto in metallo duro, nonio cromato opaco, guancialini isolanti, leva di bloccaggio, precisione secondo norma DIN 863/1. Fornitura in cassetta di legno, compresa chiave di regolazione, aste di riscontro.



F10525	€	Prezzo fokus	Campo di misura (mm)	Composto da
0005	102,00	€ 91,80	0±100	F10 520 0005/0010/0015/0020

Riga a filo



Riga a filo in acciaio temperato e rettificato, termicamente isolato, punta appuntita ad una estremità, finitura antiriflesso (brunita). Precisione secondo norma DIN 874/00. Impiego: per il controllo della rettilineità e planarità di superfici e della finitura.



pagina 736

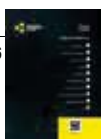

F50015	€	Prezzo fokus	Lunghezza (mm)	Accuratezza (Grado)
0005	11,50	€ 10,35	100	00

Base magnetica portacomparatore



Base portacomparatore con base magnetica disinseribile mediante chiavetta, superficie d'appoggio con sagoma a V che consente ancoraggi anche su superfici curve, aste di colore giallo con snodi, chiusura meccanica centrale, attacco universale con regolazione fine.



pagina 700



F30700	€	Prezzo fokus	Dimensione base (mm)	Forza di adesione (N)	Raggio d'azione (mm)
0005	112,15	€ 100,95	50x60x55	800	261
0010	132,00	€ 118,80	50x60x55	800	321

Squadra semplice con doppio bisello forma C



pagina 738

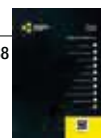

Squadra **semplice** di precisione con doppio bisello **forma C**, precisione secondo norma DIN 875/00, in **acciaio speciale temperato**, superfici di contatto rettificata e lappate.



F50005	€	Prezzo fokus	Dimensioni (mm)	Sezione (mm)	Accuratezza (Grado)
0005	25,00	€ 22,50	100x70	20x5	00

◆ Spedizione da magazzino CDU ◇ Spedizione da magazzino esterno

Pagina informativa disco lamellare

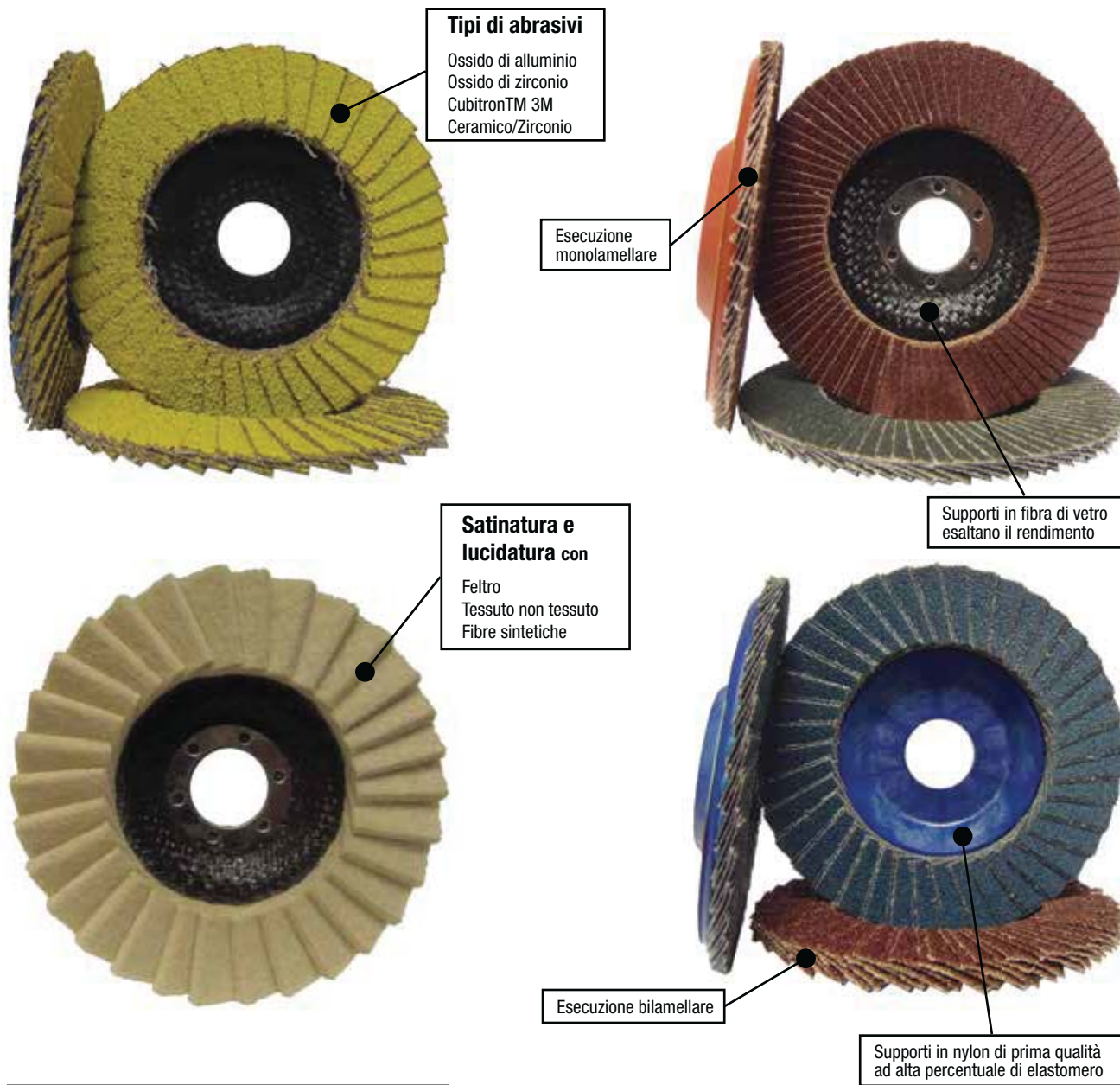

Tipi di abrasivi
 Ossido di alluminio
 Ossido di zirconio
 Cubitron™ 3M
 Ceramico/Zirconio

Esecuzione monolaminare

Supporti in fibra di vetro esaltano il rendimento

Satinatura e lucidatura con
 Feltro
 Tessuto non tessuto
 Fibre sintetiche

Esecuzione bilaminare

Supporti in nylon di prima qualità ad alta percentuale di elastomero

Le forme

Forma piana
 Forma ad angolo



La smerigliatrice
 La smerigliatrice, utensile fondamentale per ottenere risultati soddisfacenti.
 Si raccomanda di utilizzare smerigliatrici con potenze medio-alte: le macchine che si trovano maggiormente nelle officine sono con bassa potenza (650 W); si consiglia di utilizzare macchine con potenze superiori, intorno a 800/1000 W.

In questo caso si esaltano in modo esponenziale le resine in lavorazione. Per l'utilizzo di particolari dischi con velocità periferiche ridotte si raccomanda di utilizzare smerigliatrici con velocità variabile.

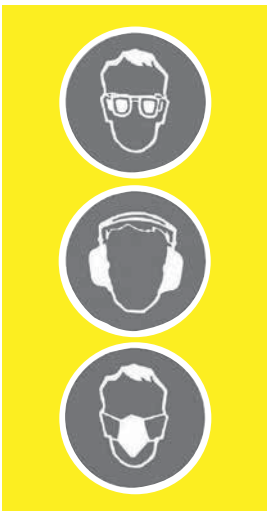

ATTENZIONE!

Per tutte le lavorazioni di smerigliatura si raccomanda l'utilizzo di:

- occhiali protettivi
- cuffie o tappi antirumore protettivi
- mascherine (se necessario).

Disco lamellare in corindone



Disco lamellare con esecuzione **monolamellare in tela all'ossido di alluminio** (corindone). **Utilizzo con macchine portatili**; idoneo per impiego universale per la sgrassatura e/o la finitura per materiale ferroso e non.



Codice

Alluminio e leghe Acciaio Acciaio INOX Ghisa

L20035

pagina 786

L20035	€	Prezzo fokus	Pz.	Ø (mm)	Grana	Dimensione lamelle (mm)	Supporto
0040	1,85	€ 1,38	◆	20	115	40	18x25 nylon
0060	1,85	€ 1,38	◆	20	115	60	18x25 nylon
0080	1,85	€ 1,38	◆	20	115	80	18x25 nylon
0120	1,85	€ 1,38	◆	20	115	120	18x25 nylon
1040	2,55	€ 1,91	◆	20	125	40	18x30 nylon
1060	2,55	€ 1,91	◆	20	125	60	18x30 nylon
1080	2,55	€ 1,91	◆	20	125	80	18x30 nylon
1120	2,55	€ 1,91	◆	20	125	120	18x30 nylon
2040	4,45	€ 3,33	◆	20	180	40	18x35 nylon
2060	4,45	€ 3,33	◆	20	180	60	18x35 nylon
2080	4,45	€ 3,33	◆	20	180	80	18x35 nylon

Disco bilamellare in ossido di zirconio



Disco lamellare con esecuzione **bilamellare con tela all'ossido di zirconio**. **Caratteristiche:** l'attenta ricerca rivolta al continuo sviluppo di materiali abrasivi innovativi ha permesso di aumentare le caratteristiche tecniche di questo disco ottenendo un **ottimo rapporto qualità/prezzo**, permettendo di raggiungere buoni rendimenti. **Utilizzo con macchine portatili**; idoneo per impiego universale, per la sgrassatura e/o la finitura di materiali ferrosi, acciaio inox.



pagina 789



Codice

Acciaio Acciaio INOX

L20075

L20075	€	Prezzo fokus	Pz.	Ø (mm)	Grana	Dimensione lamelle (mm)	Supporto
0040	1,40	€ 1,05	◆	20	115	40	18x25 nylon
0060	1,40	€ 1,05	◆	20	115	60	18x25 nylon
0080	1,40	€ 1,05	◆	20	115	80	18x25 nylon

Disco lamellare in ossido di zirconio



pagina 787

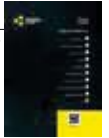

Disco lamellare con esecuzione **monolamellare in tela all'ossido di zirconio**. **Caratteristiche:** taglio freddo che non deforma il pezzo lavorato. **Utilizzo con macchine portatili**; idoneo per la sgrassatura e/o la finitura, specifico per lavori gravosi con materiali quali acciaio inox, metalli ferrosi e non.



Codice

Acciaio Acciaio INOX

L20040

L20040	€	Prezzo fokus	Pz.	Ø (mm)	Grana	Dimensione lamelle (mm)	Supporto
0040	1,95	€ 1,46	◆	20	115	40	18x25 nylon
0060	1,95	€ 1,46	◆	20	115	60	18x25 nylon
0080	1,95	€ 1,46	◆	20	115	80	18x25 nylon
0120	1,95	€ 1,46	◆	20	115	120	18x25 nylon
1040	2,70	€ 2,02	◆	20	125	40	18x30 nylon
1060	2,70	€ 2,02	◆	20	125	60	18x30 nylon
1080	2,70	€ 2,02	◆	20	125	80	18x30 nylon
1120	2,70	€ 2,02	◆	20	125	120	18x30 nylon
2040	4,80	€ 3,60	◆	20	180	40	18x35 nylon
2060	4,80	€ 3,60	◆	20	180	60	18x35 nylon
2080	4,80	€ 3,60	◆	20	180	80	18x35 nylon

Disco lamellare in ceramico zirconio



Codice

Alluminio e leghe Acciaio Acciaio INOX Leghe di Titanio Rame Ottone Bronzo

L20270

Disco lamellare con esecuzione **monolamellare** in tela con abrasivo ceramico/zirconio.

Caratteristiche: innovativo ceramico ibrido, con una sola grana si ottiene una forte asportazione e un grado di finitura di una grana fine, vibrazioni ridotte al minimo grazie alla disposizione mono-lamella di dimensioni più lunghe, asportazione rapida senza surriscaldare il pezzo, **utilizzo universale**, acciaio, acciaio inox, titanio, alluminio, bronzo e materiali non ferrosi, con macchine portatili con buona potenza.

pagina 791

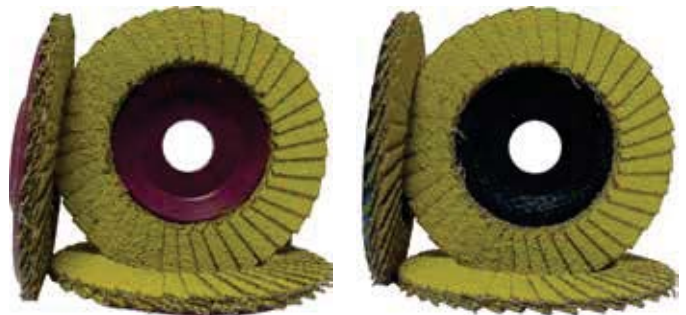
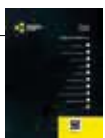

L20270005 - Forma Piana

L202700010 - Forma Angolo

L20270	€	Prezzo fokus	Pz.	Ø (mm)	Grana	Dimensione lamelle (mm)	Supporto
0005	2,05	€ 1,53	◆	20	115	40	23x25 nylon
0010	2,05	€ 1,53	◆	20	115	40	23x25 fibra di vetro

◆ Spedizione da magazzino CDU ◇ Spedizione da magazzino esterno

Taglio fine

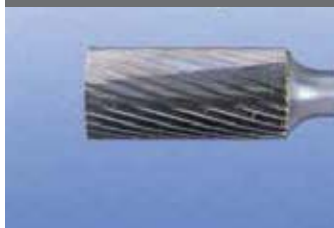

Taglio fine, standard per acciai, acciai temprati, acciai fusi, cordoni di saldatura e, generalmente, quasi tutti i materiali metallici. Ottimo rendimento con un buon grado di finitura.

Taglio doppio



Taglio doppio, universale per tutti i tipi di materiali metallici, acciai temprati e materiali resistenti alla corrosione. Vibrazioni ridotte consentono un controllo migliore durante la lavorazione, buona capacità di truciolatura con buona finitura superficiale.

Fresa rotativa in metallo duro gamma raggiata Ø codolo 6 mm



pagina 845



Fresa rotativa in metallo duro **gamma raggiata con disegno a forma rovesciata**, multi applicazione con sistema di guida e profilo unico che crea un raggio uniforme, le rende adatte per un utilizzo su molteplici lavorazioni, riducendo le necessità di cambio utensile e dei tempi di lavorazione, Ø codolo 6 mm.

Taglio fine (2) - per tutti i tipi di acciai legati e non, materiali non ferrosi.

Taglio doppio (6) - dentatura universale incrociata, per tutti gli acciai legati e non, ottima finitura senza vibrazioni.

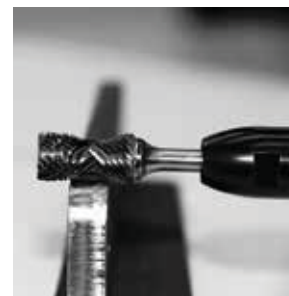

L50155	€	Prezzo fokus		Forma	Tipo	Tagliante tipo	Ø (mm)	Lunghezza tagliante (mm)	Lunghezza totale (mm)
0005	52,10	€ 39,10	◆		Cilindrica	6	12,7	25	70
0010	67,85	€ 50,90	◆		Cilindrica con taglio in testa	6	12,7	25	70
0015	32,90	€ 24,70	◆		Cilindrica testa tonda	2	12,7	25	70
0020	40,85	€ 30,65	◆		Cilindrica testa tonda	2	12,7	25	70
0025	48,45	€ 36,35	◆		Cilindrica testa tonda	6	12,7	25	70
0030	66,45	€ 49,85	◆		Ogiva testa tonda	6	12,7	35	80
0035	53,05	€ 39,80	◆		Ogiva testa a punta	6	12,7	35	80
0040	50,65	€ 38,00	◆		Conica 60°	6	12,7	31	76
0045	45,45	€ 34,10	◆		Conica 90°	6	12,7	28	73
0050	56,95	€ 42,75	◆		Conica testa tonda	6	12,7	35	80

◆ Spedizione da magazzino CDU ◇ Spedizione da magazzino esterno

**Fresa rotativa in metallo duro gamma con forma combinata
Ø codolo 6 mm**



pagina 846

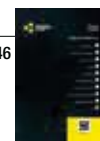

Fresa rotativa in metallo duro **gamma con forma combinata**, ideale per **particolari complessi dove vengono impiegate diverse forme di lime**, riducendo le necessità di cambio utensile e dei tempi di lavorazione, Ø codolo 6 mm.

Taglio fine (2) - per tutti i tipi di acciai legati e non, materiali non ferrosi.

Taglio doppio (6) - dentatura universale incrociata, per tutti gli acciai legati e non, ottima finitura senza vibrazioni.

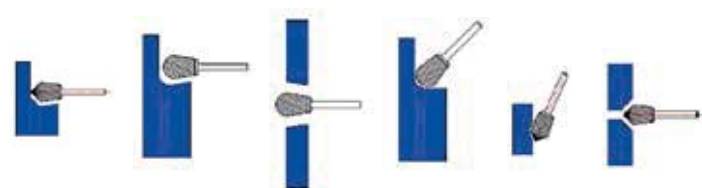

L50160	€	Prezzo fokus		Forma	Tipo	Tagliente tipo	Ø (mm)	Lunghezza tagliente (mm)	Lunghezza totale (mm)
0005	43,15	€ 32,40	◆		Cilindrica	6	12,7	25	70
0010	35,55	€ 26,70	◆		Cilindrica con taglio in testa	6	12,7	25	70
0015	30,50	€ 22,90	◆		Cono rovesciato sferica	2	12,7	20	65
0020	33,55	€ 25,20	◆		Cono rovesciato sferica	6	12,7	20	65
0025	33,65	€ 25,25	◆		Cono rovesciato ogiva testa tonda	6	12,7	32	77
0030	39,85	€ 29,90	◆		Cono rovesciato ogiva testa punta	6	12,7	32	77
0035	44,85	€ 33,65	◆		Cilindrica punta conica 60°	6	12,7	25	70
0040	40,40	€ 30,30	◆		Cono rovesciato punta conica 60°	6	12,7	23	68
0045	38,50	€ 28,90	◆		Cilindrica punta conica 90°	6	12,7	25	70
0050	35,55	€ 26,70	◆		Cono rovesciato punta conica 90°	6	12,7	18	63
0055	44,65	€ 33,50	◆		Doppio cono 45°	2	16	15	60
0060	49,05	€ 36,80	◆		Cono rovesciato conica testa tonda	6	12,7	32	77
0065	47,70	€ 35,80	◆		Cono rovesciato conica testa punta	6	12,7	35	80
0070	63,20	€ 47,40	◆		Doppio cono	6	12,7	25	70

◆ Spedizione da magazzino CDU ◇ Spedizione da magazzino esterno

Martello modello tedesco per meccanici



Martello modello tedesco, **DIN 1041**, testa quadra piana e penna simmetrica, in acciaio C45 temperato ad elettro-induzione, esecuzione verniciata con superfici battenti smussate e lucidate, **manico in hickory**.

pagina 1052



N50300	€	Prezzo fokus		Peso testa (g)	Lunghezza totale (mm)
0200	5,70	€ 4,27	◆	200	280
0300	6,55	€ 4,91	◆	300	300
0500	8,20	€ 6,15	◆	500	320
0800	10,70	€ 8,05	◆	800	350
1000	11,40	€ 8,55	◆	1000	360
1500	15,20	€ 11,40	◆	1500	380
2000	18,65	€ 14,00	◆	2000	400

Martello modello tedesco per meccanici



Martello modello tedesco **con collare salvamanico di sicurezza, DIN 1041**, testa quadra piana e penna simmetrica, in acciaio C45 temperato ad elettro-induzione, esecuzione verniciata con superfici battenti smussate e lucidate, **manico in hickory**.

pagina 1053



N50310	€	Prezzo fokus		Peso testa (g)	Lunghezza totale (mm)
0300	6,65	€ 4,98	◆	300	300
0500	8,50	€ 6,40	◆	500	320
0800	10,65	€ 8,00	◆	800	350
1000	12,35	€ 9,30	◆	1000	360

Martello modello tedesco per meccanici



Martello modello tedesco **con collare salvamanico di sicurezza, DIN 1041**, testa quadra piana e penna simmetrica, in acciaio C45 temperato ad elettro-induzione, esecuzione verniciata con superfici battenti smussate e lucidate, **manico in tri-componente con anima in alluminio** rivestita in gomma antiscivolo sull'impugnatura.

pagina 1053

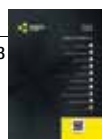

N50320	€	Prezzo fokus		Peso testa (g)	Lunghezza totale (mm)
0300	11,35	€ 8,55	◆	300	300
0500	13,35	€ 10,05	◆	500	320
1000	16,85	€ 12,65	◆	1000	360
1500	20,00	€ 15,00	◆	1500	360
2000	25,95	€ 19,50	◆	2000	400

Mazzetta a doppia testa in rame



Mazzetta a doppia testa in rame, ricavata da barra trafilata a doppio incrudimento, **durezza Brinell 80/100**, battenti smussati, manico in frassino sagomato (manico di ricambio cod. N55 410).



pagina 1056



N50350	€	Prezzo fokus		Peso testa (g)	Lunghezza totale (mm)
0500	19,45	€ 17,55	◆	500	300
0750	26,40	€ 23,80	◆	750	320
1000	34,60	€ 31,15	◆	1000	350
1500	49,45	€ 44,55	◆	1500	360

◆ Spedizione da magazzino CDU ◇ Spedizione da magazzino esterno

Mazzetta a doppia testa in rame



Mazzetta a doppia testa in rame **con collare salvamanico di sicurezza**, ricavata da barra trafilata a doppio incrudimento, **durezza Brinell 80/100**, battenti smussati, **manico in tri-componente con anima in alluminio** rivestita in gomma antiscivolo sull'impugnatura.



pagina 1056



N50360	€	Prezzo fokus		Peso testa (g)	Lunghezza totale (mm)
0500	25,75	€ 23,20	◆	500	300
0750	34,15	€ 30,75	◆	750	320
1000	42,95	€ 38,70	◆	1000	320
1500	61,75	€ 55,60	◆	1500	360

Mazzuola antirimbalo con teste in poliuretano



Mazzuola **antirimbalo** con teste in **poliuretano intercambiabili**, corpo centrale porta teste in acciaio **parzialmente riempito con sfere in acciaio** per l'assorbimento del rimbalo, esecuzione verniciata, manico in frassino.

pagina 1059

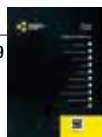

N50370	€	Prezzo fokus		Ø testa (mm)	Lunghezza totale (mm)	Peso (g)
0035	19,90	€ 16,95	◆	35	340	610
0040	21,95	€ 18,70	◆	40	345	710
0050	28,60	€ 24,35	◆	50	355	1060
0060	37,25	€ 31,70	◆	60	365	1340

Mazzuola antirimbalo con teste in poliuretano



Mazzuola **antirimbalo** con teste in **poliuretano intercambiabili**, corpo centrale porta teste in acciaio **parzialmente riempito con sfere in acciaio** per l'assorbimento del rimbalo, esecuzione verniciata, manico in acciaio rivestito con impugnatura in gomma antiscivolo.

pagina 1059

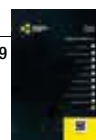

N50380	€	Prezzo fokus		Ø testa (mm)	Lunghezza totale (mm)	Peso (g)
0035	21,80	€ 18,55	◆	35	300	635
0040	23,85	€ 20,30	◆	40	305	765
0050	28,50	€ 24,25	◆	50	325	1160
0060	37,15	€ 31,60	◆	60	330	1490

Testa di ricambio per mazzuola



Testa di ricambio in **poliuretano** per mazzuole cod. N50 370 e N50 380.
Fornita singola.



pagina 1059

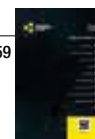

N55385	€	Prezzo fokus		Ø testa (mm)
0035	2,13	€ 1,59	◆	35
0040	2,95	€ 2,21	◆	40
0050	4,95	€ 3,71	◆	50
0060	6,70	€ 5,05	◆	60

◆ Spedizione da magazzino CDU ◇ Spedizione da magazzino esterno

Mazuola con battenti intercambiabili



Mazuola con testa in alluminio anodizzato, **battenti di materiali diversi intercambiabili** (prima fornitura con battenti in nylon) manico in frassino sagomato e verniciato trasparente, bussola in nylon salvamanico, bloccaggio con cuneo tondo in acciaio.



pagina 1058



N50410	€	Prezzo fokus	◊	Ø testa (mm)	Lunghezza totale (mm)	Peso (Kg)
0022	9.80	€ 7,35	◊	22	280	0.147
0027	11.50	€ 8,65	◊	27	300	0.201
0032	13.90	€ 10,45	◊	32	300	0.237
0040	20.55	€ 15,45	◊	40	320	0.354
0050	27.65	€ 20,75	◊	50	320	0.481

Testa di ricambio in nylon per mazuola



pagina 1058



Testa di ricambio in **nylon con durezza Shore 100** per mazuole **cod. N50 410 e N50 420.**

N55425	€	Prezzo fokus	◊	Ø testa (mm)	Peso (Kg)
0022	2.20	€ 1,65	◊	22	0.027
0027	2.31	€ 1,73	◊	27	0.034
0032	2.53	€ 1,89	◊	32	0.039
0040	3.52	€ 2,64	◊	40	0.056
0050	4.29	€ 3,21	◊	50	0.084

Testa diricambio in gomma per mazuola



pagina 1058



Testa di ricambio in **gomma con durezza Shore 65** per mazuole **cod. N50 410 e N50 420.**

N55435	€	Prezzo fokus	◊	Ø testa (mm)	Peso (Kg)
0022	2.64	€ 1,98	◊	22	0.027
0027	3.08	€ 2,31	◊	27	0.034
0032	3.63	€ 2,72	◊	32	0.039
0040	5.30	€ 3,97	◊	40	0.056
0050	7.05	€ 5,30	◊	50	0.084

Mazuola con battenti intercambiabili



Mazuola con testa in alluminio anodizzato, **battenti di materiali diversi intercambiabili** (prima fornitura con battenti in nylon) manico tri-componente antivibrazione con collare salvamanico in nylon, impugnatura e bussola in gomma antiscivolo, anima in lega di alluminio, bloccaggio meccanico definitivo con cuneo in acciaio e resina epossidica.



pagina 1058

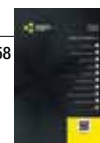

N50420	€	Prezzo fokus	◊	Ø testa (mm)	Lunghezza totale (mm)	Peso (Kg)
0027	19.85	€ 14,90	◊	27	300	0.269
0032	23.75	€ 17,85	◊	32	300	0.305
0040	33.85	€ 25,40	◊	40	320	0.438
0050	42.10	€ 31,60	◊	50	320	0.565

Testa di ricambio in cellidor per mazuola



pagina 1058



Testa di ricambio in **cellidor con durezza Shore 100** per mazuole **cod. N50 410 e N50 420.**

N55430	€	Prezzo fokus	◊	Ø testa (mm)	Peso (Kg)
0022	2.64	€ 1,98	◊	22	0.027
0027	3.08	€ 2,31	◊	27	0.034
0032	3.52	€ 2,64	◊	32	0.039
0040	5.30	€ 3,97	◊	40	0.056
0050	7.05	€ 5,30	◊	50	0.084

Testa di ricambio in poliuretano per mazuola



pagina 1058



Testa di ricambio in **poliuretano con durezza Shore 92** per mazuole **cod. N50 410 e N50 420.**

N55440	€	Prezzo fokus	◊	Ø testa (mm)	Peso (Kg)
0022	2.42	€ 1,81	◊	22	0.027
0027	2.86	€ 2,14	◊	27	0.034
0032	3.19	€ 2,39	◊	32	0.039
0040	4.84	€ 3,63	◊	40	0.056
0050	6.05	€ 4,53	◊	50	0.084

◆ Spedizione da magazzino CDU ◇ Spedizione da magazzino esterno

Carrello per utensili



Carrello portautensili con struttura in lamiera d'acciaio a 6 cassetti con **estrazione totale** con guide che garantiscono il massimo livello di silenziosità e mobilità.

Materiale di suddivisione: cassetti forati e fessurati con un'ampia scelta di materiale di suddivisione in plastica e metallo.

Massima sicurezza: serratura centrale per tutti i cassetti con chiave, sicura per ogni cassetto contro l'apertura involontaria durante il movimento, azionabile con una sola mano.

Flessibilità di utilizzo: le pareti laterali e posteriori forate consentono l'utilizzo di accessori e ganci per attrezzi.

Comodità di movimentazione: grazie allo stabile maniglione ergonomico in alluminio anodizzato.

Mobilità: garantita da due ruote fisse e due piroettanti con freno in gomma piena, con \varnothing 100 mm.

Area lavorativa supplementare: copertura in plastica anticivolo con scomparti per la minuteria.

Sicurezza: grazie ai para spigoli, realizzati in ABS che fungono da ammortizzatori.



MANIGLIONE
robusto, ergonomico, in
alluminio anodizzato



SICURA SINGOLA
può essere azionata con
una mano, contro
l'apertura involontaria
durante il movimento



CHIUSURA CENTRALE
per tutti i cassetti, utilizzo
sicuro e semplice



RUOTE SCORREVOLI
2 ruote fisse e 2 ruote
piroettanti con freno in
gomma piena \varnothing 100 mm



PARETE LATERALE FORATA
forata e fessurata per il
fissaggio di accessori e
ganci, accesso rapido agli
utensili utilizzati ogni giorno

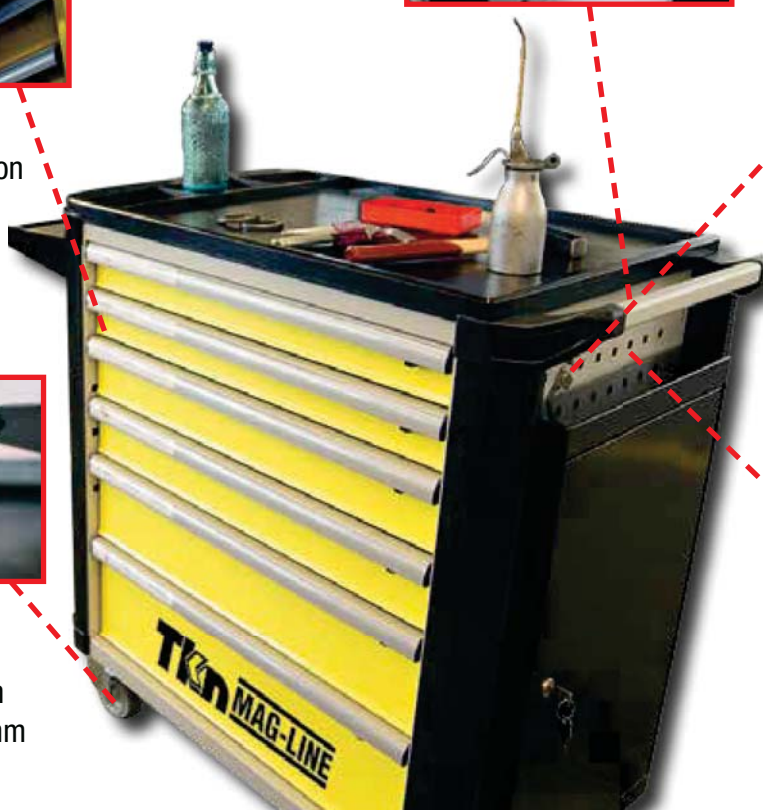

N90185	€	Prezzo fokus	N° cassetti	Altezza frontale cassetti (mm)	Dimensione interna cassetti (mm)	Portata per cassetto (Kg)	Portata totale (Kg)	Dimensioni esterne (mm)	Peso (Kg)
0005	558,00	€ 529,90	6	2x75-2x100-1x150-1x200	612x459 (36x27U)	40	400	894x650x928	73

Accessori per parete laterale forata

Ripiano supplementare

Ripiano supplementare da applicare alla parete laterale forata del carrello cod. N901850005, in lamiera d'acciaio con parte d'appoggio corrugata, di colore nero, verniciata a polvere.

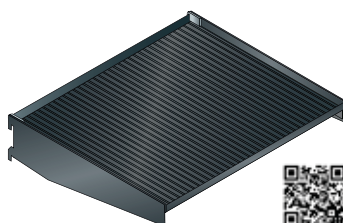

N90191	€	Prezzo fokus	Larghezza utile (mm)	Profondità utile (mm)
0005	42,35	€ 38,15	380	310

Supporto per bombole spray

Supporto per bombole spray da applicare alla parete laterale forata del carrello cod. N901850005, in lamiera d'acciaio, di colore nero, verniciata a polvere.

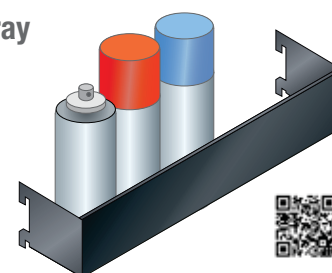

N90193	€	Prezzo fokus	Larghezza (mm)	Altezza (mm)	Profondità (mm)
0005	13,85	€ 12,50	380	70	74

◆ Spedizione da magazzino CDU ◇ Spedizione da magazzino esterno

Carrello per utensili

Tkn MAG-LINE



Carrello portautensili con struttura in lamiera d'acciaio a 6 cassetti, piano di lavoro (top) in ABS ad alta resistenza che ingloba totalmente la parte metallica superiore.

Cassetti: ad estrazione totale, guide telescopiche con sfere, tappetini interni, maniglie in ABS.

Vaschetta: portaoggetti posta sul fianco del carrello in basso.

Chiusura di sicurezza: a serratura centralizzata, posta sul fianco del carrello per evitare rotture accidentali delle chiavi durante la movimentazione.

Movimentazione: comoda grazie al doppio maniglione di manovra posto da entrambi i lati.

Mobilità: garantita da due ruote fisse e due piroettanti una con freno, in gomma antiolio, con \varnothing 125 mm.



MANIGLIONE DOPPIO
in ABS posto da
entrambi i lati

PIANO DI LAVORO
in ABS ad alta resistenza



RUOTE
2 ruote fisse e 2 ruote piroettanti
(una con freno) in gomma
antiolio \varnothing 125 mm



N90255	€	Prezzo fokus	N° cassetti	Altezza frontale cassetti (mm)	Dimensione interna cassetti (mm)	Portata per cassetto (Kg)	Carico statico totale (Kg)	Dimensioni esterne (LxPxA) (mm)	Peso (Kg)	
0005	382,00	€ 362,90	◇	6	3x60-2x130-1x200	570x420	20 (30 per h 200 mm)	800	815x505x1000	54

◆ Spedizione da magazzino CDU ◇ Spedizione da magazzino esterno

Moduli portautensili per cassettei



Moduli in schiuma bicolor con alloggiamenti per utensili dedicati forniti completi di utensili.
Dimensione dei moduli 1/3 = 188x395 mm; moduli 2/3 = 376,5x395 mm.



N90175	€	Prezzo fokus	Dimensione modulo	Contenuto
0005	39,90	€ 33,95	◇ 1/3	8 Chiavi a forchetta doppia (cod. N05 005) 6x7-8x9-10x11-12x13-14x15-16x17-18x19-20x22 mm



N90175	€	Prezzo fokus	Dimensione modulo	Contenuto
0015	84,50	€ 71,85	◇ 1/3	5 Chiavi combinate a cricchetto (cod. N05 731) 8-10-13-17-19 mm + 4 Adattatori



N90175	€	Prezzo fokus	Dimensione modulo	Contenuto
0025	41,90	€ 35,65	◇ 1/3	3 Giraviti VDE per viti c/intaglio (cod. N25 305) 4-5,5-6,5 mm - 2 Giraviti VDE per viti c/impronta Phillips® (cod. N25 310) PH1-PH2 - 1 Giravite cercafase 120-250V (cod. N30 532)

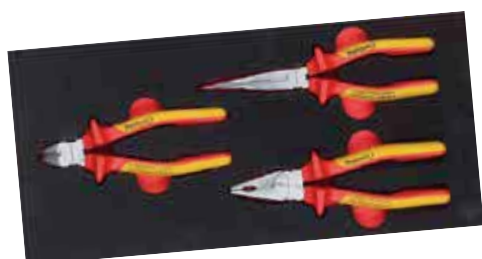

N90175	€	Prezzo fokus	Dimensione modulo	Contenuto
0030	68,00	€ 57,80	◇ 1/3	1 Tronchese a taglienti diagonali VDE (cod. N35 455 0160) 160 mm - 1 Pinza universale VDE (cod. N35 415 0200) 180 mm - 1 Pinza becchi mezzitondi lunghi VDE (cod. N35 425 0200) 200 mm

format
professional quality

pagina 1090

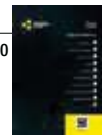

N90175	€	Prezzo fokus	Dimensione modulo	Contenuto
0010	57,00	€ 48,45	◇ 1/3	10 Chiavi combinate (cod. N05 100) 10-11-13-14-17-19-22-24-27-30 mm

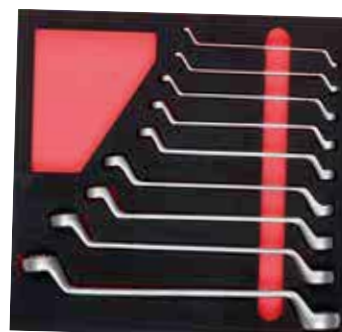

N90175	€	Prezzo fokus	Dimensione modulo	Contenuto
0045	71,50	€ 60,80	◇ 2/3	9 Chiavi poligonali doppia curvata (cod. N05 200) 6x7-8x9-10x11-12x13-14x15-17x19-19x22-24x27-30x32 mm

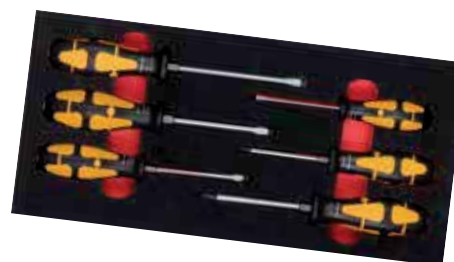

N90175	€	Prezzo fokus	Dimensione modulo	Contenuto
0020	48,50	€ 41,25	◇ 1/3	4 Giraviti per viti c/intaglio (cod. N25 261) 3,5-4,5-5,5-7 mm - 2 Giraviti per viti c/impronta Phillips® (cod. N25 285) PH1-PH2

◆ Spedizione da magazzino CDU ◇ Spedizione da magazzino esterno

Moduli portautensili per cassette



format
professional quality

pagina 1090



Moduli in schiuma bicolore con alloggiamenti per utensili dedicati forniti completi di utensili.
Dimensione dei moduli 1/3 = 188x395 mm; moduli 2/3 = 376,5x395 mm.



N90175	€	Prezzo fokus	Dimensione modulo	Contenuto
0050	60,90	€ 51,80	2/3	7 Chiavi c/impugnatura a T esag. maschio (cod. N20 050) 2-2,5-3-4-5-6-8 mm - 1 Serie di chiavi maschio piegate lunghe (cod. N20 120) 2-2,5-3-4-5-6-8-10 mm

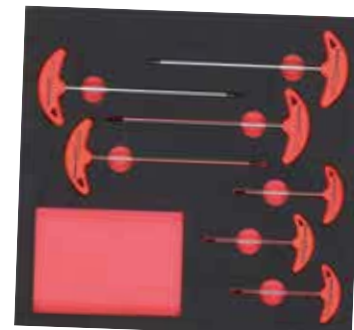

N90175	€	Prezzo fokus	Dimensione modulo	Contenuto
0060	59,90	€ 50,95	2/3	7 Chiavi c/impugnatura a T per sedi Torx® (cod. N20 009) T9-T10-T15-T20-T25-T27-T30



N90175	€	Prezzo fokus	Dimensione modulo	Contenuto
0055	102,50	€ 87,15	2/3	1 Pinza regolabile a cerniera (cod. N35 255 0240) 240 mm - 1 Tronchese a taglianti diagonali (cod. N35 292 0160) 160 mm - 1 Tronchese a taglianti diagonali (cod. N35 135 0160) 160 mm - 1 Pinza becchi mezzitondi lunghi (cod. N35 745 0160) 160 mm - 1 Pinza becchi mezzitondi lunghi piegati (cod. N35 057 0160) 160 mm - 1 Pinza universale (cod. N35 008 0180) 180 mm

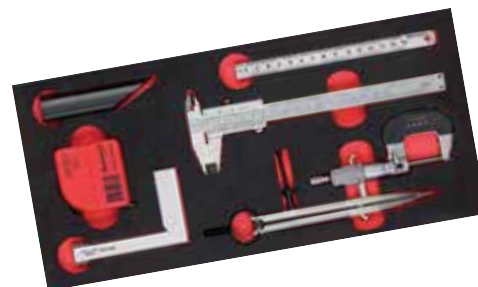

N90175	€	Prezzo fokus	Dimensione modulo	Contenuto
0035	123,50	€ 105,00	1/3	1 Calibro a corsoio c/ bloccaggio a vite 150 mm - 1 Micrometro per esterni (cod. F10 125 0005) 0÷25 mm - 1 Squadra semplice doppio bisello forma C 100x70 mm - 1 Riga a filo in acciaio (cod. F50 405 0100) 100 mm - 1 Riga semirigida in acciaio inossidabile (cod. F50 310 0150) 150 mm - 1 Compasso a punta c/molla (cod. F50 725 0150) 150 mm - 1 Flessometro 3000 mm



N90175	€	Prezzo fokus	Dimensione modulo	Contenuto
0065	245,00	€ 208,25	2/3	1 Cricchetto reversibile a leva (cod. N10 019) 1/4" - 11 Chiavi a bussola 1/4" c/ bocca esagonale (cod. N10 009) 4-5-5,5-6-7-8-9-10-11-12-13 mm - 4 Chiavi a bussola 1/4" esagono maschio (cod. N10 047) 3-4-5-6 mm - 2 Chiavi a bussola 1/4" p/viti con intaglio (cod. N10 047) 4-5,5 mm - 6 Chiavi a bussola 1/4" p/viti Phillips® (cod. N10 049) PH1-PH2 - 6 Chiavi a bussola 1/4" p/viti Torx® (cod. N10 048) T10-T15-T20-T25-T27-T30 - 1 Leva a T attacco quadro (cod. N10 026) 1/4" - 1 Prolunga (cod. N10 031) 1/4" - 1 Snodo cardanico (cod. N10 036) 1/4" - 1 Portabussola con impugnatura (cod. N10 021) 1/4" - 1 Cricchetto reversibile a leva (cod. N10 232) 1/2" - 15 Chiavi a bussola 1/2" c/ bocca esagonale (cod. N10 214) 10-11-12-13-14-15-16-17-18-19-22-24-27-30-32 mm - 1 Leva a T attacco quadro (cod. N10 241) 1/2" - 1 Prolunga (cod. N10 246) 1/2" - 1 Snodo cardanico (cod. N10 251) 1/2"

◆ Spedizione da magazzino CDU ◇ Spedizione da magazzino esterno

Legenda pittogrammi



Idonea all'utilizzo su pavimento a piastrelle



Idonea all'utilizzo su pavimento in asfalto



Idonea all'utilizzo su pavimento in cemento-resina



Idonea all'utilizzo su pavimento sterrato



Idonea all'utilizzo su pavimento grigliato



Idonea all'utilizzo su pavimento con trucioli



Idonea all'utilizzo su pavimento con ostacoli

Ruota in poliuretano iniettato



Ruota con rivestimento in poliuretano iniettato con nucleo in poliammide 6, mozzo con foro liscio, **fornita senza supporto**. Eccellente per carrelli e macchinari con carichi medi, anche in caso di movimentazione continuativa. Ideale per uso interno e adatta a lavaggi frequenti e sterilizzazioni. Esempi di applicazioni consigliate: carrelli per uso industriale, carrelli tubolari, carrelli per l'industria alimentare e chimica, pteggli mobili.

pagina 1144

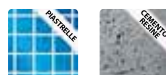

P30780	€	Prezzo fokus		ø (mm)	Larghezza (mm)	Carico statico (daN)	Portata (daN)
0100	2,21	€ 1,87	◆	80	30	220	120
0200	2,76	€ 2,34	◆	100	30	300	170
0300	4,68	€ 3,97	◆	125	35	350	230
0500	6,70	€ 5,70	◆	150	45	700	350
0600	12,70	€ 10,80	◆	200	50	750	450

Ruota in gomma standard nera



Ruota con rivestimento in gomma standard nera e nucleo composto da dischi in lamiera, mozzo con foro liscio, **fornita con supporto leggero girevole con attacco a piastra**. Indicata per carrelli con carichi leggeri, anche in presenza di ostacoli e per impieghi misti interni-esterni. Esempi di applicazione consigliate: carrelli portautensili, carrelli per movimentazione interna industriale, piccoli pteggli mobili, cassonetti per raccolta rifiuti.

pagina 1143



P30745	€	Prezzo fokus		ø (mm)	Larghezza (mm)	Portata (daN)
0100	5,75	€ 4,88	◆	80	25	65
0200	6,05	€ 5,15	◆	100	30	80
0300	8,60	€ 7,35	◆	125	37,5	130
0500	9,90	€ 8,45	◆	150	40	170
0600	15,50	€ 13,20	◆	160	40	180
0800	17,90	€ 15,25	◆	200	50	230

Ruota in gomma standard nera



pagina 1143

Ruota con rivestimento in gomma standard nera e nucleo composto da dischi in lamiera, mozzo con foro liscio, **fornita con supporto leggero fisso**. Indicata per carrelli con carichi leggeri, anche in presenza di ostacoli e per impieghi misti interni-esterni. Esempi di applicazione consigliate: carrelli portautensili, carrelli per movimentazione interna industriale, piccoli pteggli mobili, cassonetti per raccolta rifiuti.



P30750	€	Prezzo fokus		ø (mm)	Larghezza (mm)	Portata (daN)
0100	4,10	€ 3,48	◆	80	25	65
0200	4,44	€ 3,77	◆	100	30	80
0300	5,95	€ 5,10	◆	125	37,5	130
0500	7,25	€ 6,20	◆	150	40	170
0600	11,85	€ 10,10	◆	160	40	180
0800	14,00	€ 11,90	◆	200	50	230

◆ Spedizione da magazzino CDU ◇ Spedizione da magazzino esterno

Ruota in poliuretano TR

tellure Rôta



Ruota con rivestimento in poliuretano TR e nucleo in alluminio, mozzo con cuscinetti a sfere, **fornita con supporto leggero fisso**. Idonea per applicazioni con carichi medi ed alti. L'eccellente scorrevolezza consente di movimentare agevolmente carichi elevati anche con ruote di piccolo diametro. Esempi di applicazioni consigliate: carrelli per movimentazione interna industriale, carrelli AGV, contenitori, transpallet elettrici, benne basculanti.

pagina 1147



P30730	€	Prezzo fokus		Ø (mm)	Larghezza (mm)	Portata (daN)
0100	12,10	€ 10,30	◆	80	25	200
0200	16,80	€ 14,30	◆	100	30	200
0300	18,60	€ 15,85	◆	125	35	220

Ruota in poliuretano TR

tellure Rôta



pagina 1150

Ruota con rivestimento in poliuretano TR e nucleo in ghisa meccanica, mozzo con cuscinetti a sfere, **fornita con supporto girevole pesante con freno**. Eccellente per applicazioni con carichi gravosi, anche in caso di movimentazione meccanica ad alte velocità. Garantisce ottime performance fino a 16 km/h. L'eccellente scorrevolezza consente di movimentare agevolmente carichi elevati anche con ruote di piccolo diametro. Esempi di applicazioni consigliate: carrelli per movimentazione interna industriale, carrelli AGV, contenitori, transpallet elettrici.

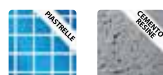

P30925	€	Prezzo fokus		Ø (mm)	Larghezza (mm)	Portata (daN)
0100	33,70	€ 28,65	◆	100	38	350
0200	38,65	€ 32,90	◆	125	38	350
0300	59,55	€ 50,65	◆	150	50	700

Ruota in poliuretano TR

tellure Rôta



Ruota con rivestimento in poliuretano TR e nucleo in alluminio, mozzo con cuscinetti a sfere, **fornita senza supporto**. Idonea per applicazioni con carichi medi ed alti, anche in caso di movimentazione meccanica, con velocità fino a 6 km/h. L'eccellente scorrevolezza consente di movimentare agevolmente carichi elevati anche con ruote di piccolo diametro. Esempi di applicazioni consigliate: carrelli per movimentazione interna industriale, carrelli AGV, contenitori, transpallet elettrici, benne basculanti.

pagina 1147



P30720	€	Prezzo fokus		Ø (mm)	Larghezza (mm)	Carico statico (daN)	Portata (daN)
0100	9,75	€ 8,30	◆	80	25	280	220
0200	14,45	€ 12,30	◆	100	30	350	250
0300	15,50	€ 13,20	◆	125	35	500	400
0400	21,00	€ 17,85	◆	150	40	850	600
0500	33,60	€ 28,60	◆	200	50	1000	850

Ruota in poliuretano TR

tellure Rôta



pagina 1150

Ruota con rivestimento in poliuretano TR e nucleo in ghisa meccanica, mozzo con cuscinetti a sfere, **fornita con supporto fisso pesante**. Eccellente per applicazioni con carichi gravosi, anche in caso di movimentazione meccanica ad alte velocità. Garantisce ottime performance fino a 16 km/h. L'eccellente scorrevolezza consente di movimentare agevolmente carichi elevati anche con ruote di piccolo diametro. Esempi di applicazioni consigliate: carrelli per movimentazione interna industriale, carrelli AGV, contenitori, transpallet elettrici.



P30920	€	Prezzo fokus		Ø (mm)	Larghezza (mm)	Portata (daN)
0100	22,50	€ 19,15	◆	100	38	350
0200	27,30	€ 23,25	◆	125	38	350
0300	37,25	€ 31,70	◆	150	50	700

◆ Spedizione da magazzino CDU ◇ Spedizione da magazzino esterno

Smerigliatrice ecologica doppia mola



Smerigliatrice ecologica doppia mola completa di basamento con vaschetta acqua asportabile, impianto di aspirazione integrato completo di sacco filtrante autoestinguente.

Fornita senza mole. Motore ad induzione, protezione termica di sicurezza integrata, completa di protezioni antinfortunistiche, interruttore Start-Stop con funzione antiripristino di sicurezza e fungo di emergenza lucchettabile. **Quadro comandi di serie solo per il cod. R65 005 0015 (disponibile a richiesta sugli altri modelli).**



pagina 1223



R65005	€	Prezzo fokus	Dimensioni mola (mm)	Potenza (W)	Potenza aspiratore (HP)	N° giri (gir/min)	Tensione (V)	Peso (Kg)
0005	1.060,00	€ 954,00	200x25x20	850	0,2	2800	400	34
0010	1.364,00	€ 1.227,60	250x35x25	1500	0,2	1400	400	46
0015	2.312,00	€ 2.080,80	300x40x20	2200	0,2	1400	400	85

Smerigliatrice da banco doppia mola



Smerigliatrice da banco doppia mola, predisposizione per l'aspirazione, completa di protezioni antinfortunistiche, potente, silenziosa ed affidabile. **Fornita senza mole.** Motore ad induzione, dotata di interruttore Start-Stop con funzione antiripristino di sicurezza e fungo di emergenza lucchettabile.

Quadro comandi di serie solo per il cod. R65 020 0035 (disponibile a richiesta sugli altri modelli).

pagina 1224



R65020	€	Prezzo fokus	Dimensioni mola (mm)	Potenza (W)	N° giri (gir/min)	Tensione (V)	Peso (Kg)
0005	264,00	€ 237,60	150x25x16	450	2800	230	9
0010	264,00	€ 237,60	150x25x16	450	2800	400	9
0015	353,60	€ 318,25	200x25x20	750	2800	230	14
0020	353,60	€ 318,25	200x25x20	850	2800	400	14
0025	616,00	€ 554,40	200x30x20	1100	2800	400	18
0030	768,00	€ 691,20	250x35x25	1500	1400	400	27
0035	1.592,00	€ 1.432,80	300x40x30	2200	1400	400	56

Basamento per smerigliatrici



Basamento per smerigliatrici, robusto, in acciaio stampato e sagomato, con vaschetta per l'acqua asportabile per il raffreddamento degli utensili.

pagina 1224



R65035	€	Prezzo fokus	Per mola da ø (mm)
0005	160,00	€ 144,00	150-200-250
0010	264,00	€ 237,60	300

◆ Spedizione da magazzino CDU ◇ Spedizione da magazzino esterno

Segatrice a nastro serie industriale



Segatrice a nastro con lama 2140 mm, motore trifase a due velocità 400 V, potenza 800 W, morsa in ghisa a bloccaggio rapido completa di sistema di scorrimento veloce e scala graduata frontale, con apertura massima 200 mm. Quadro comandi a bassa tensione (24 V) con bobina di minima tensione e protezione magnetotermica del motore. Angolo di taglio regolabile 0÷60° sinistra, con dispositivo di bloccaggio rapido nelle posizioni 45° e 60°. Tensionatore lama con indicatore luminoso micro-switch di sicurezza per controllo integrità lama, sistema di bilanciamento braccio protetto con molla a compressione anticaduta. Ampio piano vasca per maggiore contenimento del liquido lubrificante.

Dotazione:

- asta fermo barra regolabile per l'esecuzione di tagli in serie (l=500 mm)
- impianto di lubrificazione integrato e protetto
- basamento.



pagina 1225



R60040	€	Prezzo fokus	Sviluppo nastro (mm)	Dimensioni (mm)	Velocità di taglio (m/s)	Tipo velocità	Ø max di taglio 0° (mm)	Ø max di taglio 45° (mm)	Ø max di taglio 60° (mm)
0005	2.008,00	€ 1.807,20	2140x19x0,9	780x1240x1080	30/60	2 velocità	175	110	75
Quadro di taglio a 0° (mm)	Quadro di taglio a 45° (mm)	Quadro di taglio a 60° (mm)	Sezione di taglio a 0° (mm)	Sezione di taglio a 45° (mm)	Sezione di taglio a 60° (mm)	Peso (Kg)			
175x175	110x110	75x75	200x75 - 190x35	150x110	100x70	150			

Segatrice a nastro serie industriale



Segatrice a nastro con lama 2480 mm, motore trifase a 2 velocità con motoriduttore a bagno d'olio, braccio, morsa e gruppo girevole in ghisa. Sistema di discesa del braccio tramite cilindro idraulico con regolatore di flusso, guidalama scorrevole in acciaio con cuscinetti. Morsa con sistema di bloccaggio rapido, pompa di lubrificazione con carcassa in alluminio, pressostato indicatore del grado di tensionamento della lama. Leva di sblocco del girevole integrato nel basamento.

Dotazione:

- chiavi di servizio per sostituzione lama e smontaggio carter di protezione
- asta fermo barra per tagli in serie
- vasca di raccolta liquidi e pompa per lubrificazione
- basamento.



pagina 1226

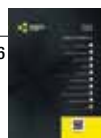

R60055	€	Prezzo fokus	Sviluppo nastro (mm)	Dimensioni (mm)	Velocità di taglio (m/s)	Tipo velocità	Apertura morsa (mm)	Ø max di taglio a 0° (mm)	Ø max di taglio a 45° (mm)	Ø max di taglio a 60° (mm)
0005	2.720,00	€ 2.448,00	2480x27x0,9	1385x580x890	45/90	2 velocità	250	225	150	70
Quadro di taglio a 0° (mm)	Quadro di taglio a 45° (mm)	Quadro di taglio a 60° (mm)	Sezione di taglio a 0° (mm)	Sezione di taglio a 45° (mm)	Sezione di taglio a 60° (mm)	Peso (Kg)				
185x185	145x145	70x70	240x160 - 250x110	135x185 - 145x150	63x107 - 69x90	185				

◆ Spedizione da magazzino CDU ◇ Spedizione da magazzino esterno

Trapano pneumatico a pistola



pagina 1235



Trapano pneumatico a pistola con mandrino a cremagliera in dotazione, impugnatura di forma ergonomica, scarico dell'aria nell'impugnatura, buona velocità intermedia, ideale per impieghi generici.



R75010	€	Prezzo fokus	Capacità mandrino (mm)	Velocità a vuoto (gir/min)	Potenza (W)	Coppia massima (Nm)	Consumo aria (l/min)	Filetto albero	Innesto aria	Lunghezza totale (mm)	Vibrazione ISO 28927 (m/s ²)	Rumorosità dB(A)
0010	104,75	€ 94,30	10	2900	380	5,3	594	3/8"-24	1/4"	165	< 2,5	89

Trapano pneumatico a pistola



pagina 1235



Trapano pneumatico a pistola con mandrino a cremagliera in dotazione, impugnatura di forma ergonomica, scarico dell'aria nell'impugnatura, buona velocità intermedia, ideale per fori di grande dimensione, impugnatura laterale in dotazione.



R75015	€	Prezzo fokus	Capacità mandrino (mm)	Velocità a vuoto (gir/min)	Potenza (W)	Coppia massima (Nm)	Consumo aria (l/min)	Filetto albero	Innesto aria	Lunghezza totale (mm)	Vibrazione ISO 28927 (m/s ²)	Rumorosità dB(A)
0010	169,00	€ 152,10	13*	600	380	20	679	3/8"-24	1/4"	177	< 2,5	90

*Con maniglia laterale.

Avvitatore pneumatico ad impulso da 1/2"

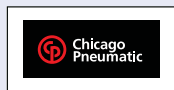

pagina 1238

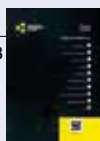

Avvitatore pneumatico antiurto ad impulso da 1/2", **corpo in materiale composito**, con isolamento in gomma termoplastica iniettata in alloggiamento per una presa resistente e confortevole, frizione con doppia massa battente, reversibilità con singola mano, tubo consigliato ø 10 mm.



R75265	€	Prezzo fokus	Coppia massima (Nm)	Velocità a vuoto (gir/min)	Colpi al minuto (bpm)	Consumo aria (l/min)	Attacco	Innesto aria	Lunghezza totale (mm)	Vibrazione ISO 28927 (m/s ²)	Rumorosità dB(A)
0005	192,45	€ 173,25	1250	8200	1200	720	1/2"	1/4"	200	10,1	93

Smerigliatrice pneumatica assiale 60.000 giri



pagina 1239

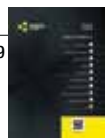

Smerigliatrice pneumatica assiale, compatta, ottima maneggevolezza, ideale per applicazioni in spazi con accesso ristretto. **Fornita con pinza ø 3 mm.**



R75303	€	Prezzo fokus	Velocità a vuoto (gir/min)	Potenza (W)	Consumo aria (l/min)	Innesto aria	Lunghezza totale (mm)	Vibrazione ISO 28927 (m/s ²)	Rumorosità dB(A)
0005	133,65	€ 120,30	60000	40	192	1/4"	133	< 2,5	71

Smerigliatrice pneumatica assiale 28.000 giri



pagina 1240

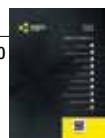

Smerigliatrice pneumatica assiale, regolatore di velocità massima variabile, scarico posteriore, innesto aria girevole, valvola di sicurezza a leva con protezione da un avvio accidentale. **Fornita con pinza ø 6 mm.**



R75305	€	Prezzo fokus	Velocità a vuoto (gir/min)	Potenza (W)	Consumo aria (l/min)	Innesto aria	Lunghezza totale (mm)	Vibrazione ISO 28927 (m/s ²)	Rumorosità dB(A)
0010	93,50	€ 84,15	28000	240	560	1/4"	160	3,6	80

Smerigliatrice pneumatica assiale 22.000 giri



pagina 1241



Smerigliatrice pneumatica assiale, regolatore di velocità massima variabile, scarico posteriore, valvola di sicurezza a leva con protezione da un avvio accidentale. **Fornita con pinza ø 6 mm.**



R75305	€	Prezzo fokus	Velocità a vuoto (gir/min)	Potenza (W)	Consumo aria (l/min)	Innesto aria	Lunghezza totale (mm)	Vibrazione ISO 28927 (m/s ²)	Rumorosità dB(A)
0030	69,40	€ 62,50	22000	300	736	1/4"	146	< 2,5	101

Smerigliatrice pneumatica angolare



pagina 1241



Smerigliatrice pneumatica angolare per mole a disco, impugnatura in composito per isolare la mano dell'operatore dal freddo, impugnatura posizionabile sui due lati, innesto girevole 360°, scarico posteriore, leva di sicurezza a leva con protezione da un avvio accidentale.



R75702	€	Prezzo fokus	Velocità a vuoto (gir/min)	Potenza (W)	Consumo aria (l/min)	Innesto aria	Lunghezza totale (mm)	ø mola (mm)	Filetto albero	Vibrazione ISO 28927 (m/s ²)	Rumorosità dB(A)
0005	230,55	€ 207,50	12000	840	1134	1/4"	270	115	5/8"-11	7	85
0010	237,35	€ 213,65	12000	840	1134	1/4"	270	125	5/8"-11	7	85
0015	237,35	€ 213,65	12000	840	1134	1/4"	270	125	M 14	7	85

◆ Spedizione da magazzino CDU ◇ Spedizione da magazzino esterno

Calzatura bassa cat. S1P SRC



pagina 1265

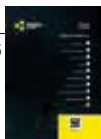

Calzatura bassa categoria di protezione S1P SRC.

Caratteristiche:

- tomaia in pelle scamosciata grigia foderata
- fodera in tessuto 3D hi-tech
- suola defaticante AirTech monodensità
- puntale in acciaio inox
- inserto antiperforazione Fresh'n Flex.

Conforme alla norma **EN 20345**.



S15345	€	Prezzo fokus	Misura	Colore	Peso (Kg)
0038	34,90	€ 31,45	38	grigio	0,534
0039	34,90	€ 31,45	39	grigio	0,534
0040	34,90	€ 31,45	40	grigio	0,534
0041	34,90	€ 31,45	41	grigio	0,534
0042	34,90	€ 31,45	42	grigio	0,534
0043	34,90	€ 31,45	43	grigio	0,534
0044	34,90	€ 31,45	44	grigio	0,534
0045	34,90	€ 31,45	45	grigio	0,534
0046	34,90	€ 31,45	46	grigio	0,534
0047	34,90	€ 31,45	47	grigio	0,534

Calzatura bassa STREET cat. S1P SRC



pagina 1273



Calzatura bassa STREET categoria di protezione S1P SRC.

Caratteristiche:

- tomaia in suede e materiale sintetico
- fodera in tessuto traspirante
- sottopiede in PU espanso + EVA
- suola in gomma/EVA
- suoletta antiperforazione zero ad alta flessibilità (tessuto)
- puntale in FLYcap (materiale composto)



S15445	€	Prezzo fokus	Misura	Colore	Peso (Kg)
0040	67,50	€ 60,75	40	grigio/verde fluo	-
0041	67,50	€ 60,75	41	grigio/verde fluo	-
0042	67,50	€ 60,75	42	grigio/verde fluo	-
0043	67,50	€ 60,75	43	grigio/verde fluo	-
0044	67,50	€ 60,75	44	grigio/verde fluo	-
0045	67,50	€ 60,75	45	grigio/verde fluo	-

Calzatura bassa SPRINT 201 cat. S1P SRC



pagina 1273



Calzatura bassa SPRINT 201 categoria di protezione S1P SRC.

Caratteristiche:

- tomaia in pelle scamosciata forata e tessuto
- fodera Air Mesh
- sottopiede in polietilene espanso
- suola in poliuretano bidensità
- suoletta antiperforazione zero ad alta flessibilità (tessuto)
- puntale in acciaio



S15455	€	Prezzo fokus	Misura	Colore	Peso (Kg)
0040	45,00	€ 40,50	40	nero/arancione	-
0041	45,00	€ 40,50	41	nero/arancione	-
0042	45,00	€ 40,50	42	nero/arancione	-
0043	45,00	€ 40,50	43	nero/arancione	-
0044	45,00	€ 40,50	44	nero/arancione	-
0045	45,00	€ 40,50	45	nero/arancione	-

Calzatura bassa FLEX EVO 500 cat. S1P SRC HRO



Calzatura bassa FLEX EVO 500 categoria di protezione S1P SRC HRO.

Caratteristiche:

- tomaia in pelle scamosciata e tessuto traspirante con inserti in reflex

- fodera Air Mesh
- sottopiede Adapto Memory Foam + EVA
- suola in gomma (HRO)/EVA
- suoletta antiperforazione zero ad alta flessibilità (tessuto). La suoletta Adapto Memory Foam sorregge il piede adattandosi alla sua forma durante ogni attività e riduce l'impatto al suolo.
- puntale in ALcap (alluminio).



pagina 1274



S15465	€	Prezzo fokus	Misura	Colore	Peso (Kg)
0038	71,25	€ 64,15	38	blu/grigio	-
0039	71,25	€ 64,15	39	blu/grigio	-
0040	71,25	€ 64,15	40	blu/grigio	-
0041	71,25	€ 64,15	41	blu/grigio	-
0042	71,25	€ 64,15	42	blu/grigio	-
0043	71,25	€ 64,15	43	blu/grigio	-
0044	71,25	€ 64,15	44	blu/grigio	-
0045	71,25	€ 64,15	45	blu/grigio	-
0046	71,25	€ 64,15	46	blu/grigio	-
0047	71,25	€ 64,15	47	blu/grigio	-

Inverter per saldatura



pagina 1356

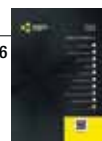

IP 21

Inverter per la saldatura ad elettrodo e tig con innesco a striscio. Il bilanciamento dei parametri di saldatura fornisce buonissime prestazioni di lavoro con **elettrodi rutili, basici, per acciai inox e ghise**. Elettrodi utilizzabili: AWS E6013, AWS E7018, AWS 92.18, AWS 61.30 inox E308L, AWS 63.30 inox E316L, Tig ϕ 1-1,6-2,4 mm. Conforme alle norme **EN 60974-1, EN 60974-10**.

T55405	€	Prezzo fokus	ϕ max elettrodi (mm)	Alimentazione (V/Hz)	Tensione a vuoto (V)	Regolazione corrente (A)	Rapporto d'intermittenza (A)	Dimensioni (mm)	Peso (Kg)
0005	220,00	€ 198,00	3,25	230/50-60	80	5÷130	130 al 35% / 100 al 60%	120x300x270	4

Inverter per saldatura



pagina 1356



IP 21

Inverter per la saldatura ad elettrodo e tig con innesco a striscio. Progettata e realizzata **per utilizzazioni continuative e gravose con elettrodi rutili, basici, per acciai inox, cellulosici e alluminio**. Elettrodi utilizzabili: AWS E6013, AWS E7018, AWS 92.18, AWS 61.30 inox E308L, AWS 63.30 inox E316L, AWS 60.10 Cellulosico, Alluminio, Tig ϕ 1-1,6-2,4 mm. Conforme alle norme **EN 60974-1, EN 60974-10**.

T55410	€	Prezzo fokus	ϕ max elettrodi (mm)	Alimentazione (V/Hz)	Tensione a vuoto (V)	Regolazione corrente (A)	Rapporto d'intermittenza (A)	Dimensioni (mm)	Peso (Kg)
0005	390,00	€ 292,50	4	230/50-60	85	5÷160	140 al 60%	330x140x280	6

Kit di accessori per saldatura ad elettrodo



Kit di accessori per saldatura ad elettrodo composto da pinze portaelettrodo e morsetto di massa, completi di cavo di rame rivestito di gomma e connettori maschio ad innesto rapido tutto già assemblato.

T55415	€	Prezzo fokus	Inverter	Lunghezza cavo portaelettrodo (m)	Lunghezza cavo massa (m)	ϕ spina connettore (mm)	ϕ cavo (mm ²)
0010	32,00	€ 24,00	130 A	3	2	9	16
0015	45,00	€ 33,75	160 A	3	2	9	25

◆ Spedizione da magazzino CDU ◇ Spedizione da magazzino esterno

Portadocumenti in policarbonato



Portadocumenti realizzato in policarbonato trasparente antigraffio, stampato ad iniezione, la massima trasparenza del prodotto facilita la visibilità dei documenti o informazioni da entrambi i lati, posizionabile su porte, macchinari, vetrate ecc. in qualsiasi luogo pubblico e lavorativo in ambienti dove è importante esporre, far conoscere ed informare altre persone con comunicazioni di loro interesse. Fornito con kit di adesivi per il posizionamento.



V05010	€	Prezzo fokus		Formato	Per comunicazioni l x h (mm)	Posizionamento
0005	38,00	€ 28,50	◆	A3	297x420	orizzontale/verticale
0010	19,20	€ 14,40	◆	A4	210x297	verticale
0015	19,20	€ 14,40	◆	A4	297x210	orizzontale
0020	16,80	€ 12,60	◆	A5	148,5x210	verticale
0025	16,80	€ 12,60	◆	A5	210x148,5	orizzontale
0120	4,50		◆	4 magneti per formato A3/A4		-
0125	2,50		◆	4 magneti per formato A5		-
0130	6,25		◆	2 tasselli con supporto per formato A3/A4		-



Sgabello professionale

Tarama



pagina 1458

Sgabello professionale in alluminio anodizzato argento, gradini in acciaio inox piani con dimensione 230x360 mm. Totalmente richiudibile con bracciolo di protezione e vaschetta portaoggetti, carico massimo 150 Kg. Fornita di certificato con numero di matricola e corrispondente targhetta identificativa del prodotto, in linea con quanto richiesto dalla normativa europea UNI EN131-1.2, EN14183.

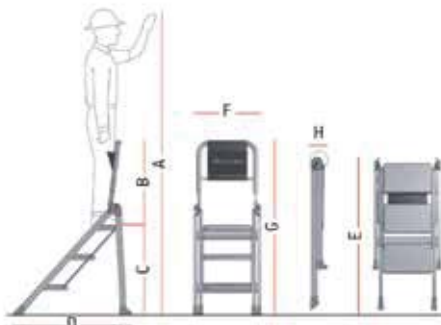

V60005	€	Prezzo fokus	N° gradini	A (mm)	B (mm)	C (mm)	D (mm)	E (mm)	F (mm)	G (mm)	H (mm)	Peso (Kg)
0005	133,95	€ 120,60	2	2300	700	500	750	1020	570	1020	140	8
0010	180,50	€ 162,45	3	2550	700	750	990	1270	570	1270	140	10
0015	217,55	€ 195,80	4	2800	950	1000	1140	1520	570	1520	140	12
0020	262,20	€ 236,00	5	3050	950	1250	1350	1770	570	1770	140	14

Scala telescopica in alluminio

Tarama



pagina 1458

Scala telescopica professionale in alluminio, gradini esterni chiodati, profilo arrotondato con tecnologia aeronautica, il bracciolo asportabile (optional) aumenta l'altezza di lavoro e la sicurezza, cerniera con apertura programmabile, maniglia ergonomica di sicurezza per gancio/sgancio e allungo della scala in alluminio, tappo e rinforzo di base con profilo arrotondato, carico massimo 150 Kg. Fornita con certificato con numero di matricola e corrispondente targhetta identificativa del prodotto, in linea con quanto richiesto dalla normativa europea UNI EN131-1.2 e D.L.81.

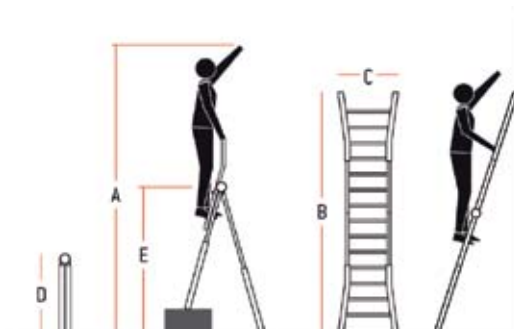

V60010	€	Prezzo fokus	N° gradini	A (mm)	B (mm)	C (mm)	D (mm)	E (mm)	Peso (Kg)
0005	189,05	€ 170,15	8+8	3580	4200	540	1300	2120	11
0010	219,45	€ 197,55	10+10	3880	4700	610	1580	2400	13
0015	236,55	€ 212,90	12+12	4450	5880	610	1850	2970	15,5

◆ Spedizione da magazzino CDU ◇ Spedizione da magazzino esterno

Scala multiuso a 3 elementi a forbice professionale



Scala multiuso a 3 elementi a forbice con sfilo, professionale in alluminio, gradino anteriore largo 83 mm con nuova barra stabilizzatrice, blocco di apertura, cintura per ancoraggio, sistema speciale antisgancio, profili a sezione rinforzata 2,5 mm. Carico massimo 150 Kg. Fornita con certificato con numero di matricola e corrispondente targhetta identificativa del prodotto, in linea con quanto richiesto dalla normativa europea UNI EN131-1.2.



pagina 1459

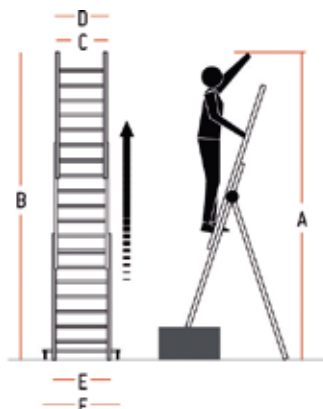

V60015	€	Prezzo fokus	N° gradini	Sezione dei montanti (mm)	A (mm)	B (mm)	C (mm)	D (mm)	E (mm)	F (mm)	Peso (Kg)
0010	261,25	€ 235,15	7+8+8	80x25R	3000	2520/5880	400	465	530	790	21
0015	331,55	€ 298,40	9+10+10	100x25R	3500	2940/6860	400	465	530	970	28
0020	405,65	€ 365,10	11+12+12	100x25R*	4000	3500/8260	400	465	530	970	32
0025	464,55	€ 418,10	13+14+14	100x25R*	4500	4050/9930	400	465	530	1250	36
0030	593,75	€ 534,40	14+15+15	100x25R*	4500	4380/10550	400	465	530	1250	40

*Montanti rinforzati.

Piattaforma di lavoro sicura



pagina 1459

Piattaforma di lavoro struttura in alluminio, sicurezza totale con sistema di protezione uomo ribaltabile, piano di lavoro 400x400 mm, base scala ergonomica per superare ostacoli, stabilizzatore telescopico necessario per modelli 5/6 gradini, stabilità assoluta in fase di lavoro, spostamento comodo e rapido grazie a due ruote con grande diametro, ingombro ridotto chiusura a cerniera per un facile trasporto e stoccaggio. Carico massimo 150 Kg secondo la norma DIN EN131-7 e D.L.81.

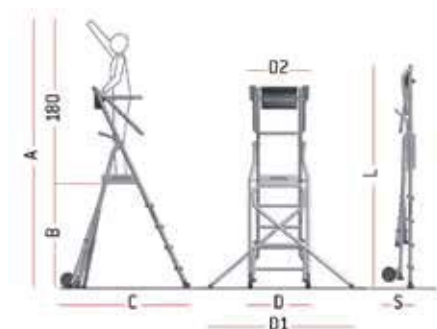

V60020	€	Prezzo fokus	N° gradini	A (mm)	B (mm)	C (mm)	D (mm)	D1 (mm)	D2 (mm)	L (mm)	S (mm)	Stabilizzatore	Peso (Kg)
0005	293,55	€ 264,20	3*	2520	720	1160	720	-	680	2000	340	no	13
0010	328,70	€ 295,85	4*	2760	960	1340	720	-	680	2280	340	no	15
0015	380,00	€ 342,00	5*	3000	1200	1520	720	1670	680	2540	370	si	15
0020	415,15	€ 373,65	6*	3240	1440	1700	720	1670	680	2820	370	si	19

*Incluso piano di lavoro.

◆ Spedizione da magazzino CDU ◇ Spedizione da magazzino esterno

Distributore automatico di utensili



Sistema di gestione automatica efficace e conveniente per la gestione sicura di una vasta gamma di articoli di alta e bassa movimentazione, per esempio: strumenti di misura, utensili, materiale di consumo, pezzi finiti o componenti da assemblare, materiale antinfortunistico. **Accessibilità** 24 ore su 7 giorni, comparti da 9 a 36 per livello e da 36 a 468 comparti per telaio. L'utilizzo semplice ed intuitivo consente di avere: **controllo totale** dell'inventario e dei costi, **risparmi operativi**, **funzionalità di reportistica e riordino automatico**, **riduzione degli sprechi** con riduzione del valore di magazzino, **tracciabilità** immediata delle **transazioni**, **annullamento stock-out e blocchi di produzione**. Il funzionamento del sistema è estremamente semplice: l'utente accede registrandosi nel sistema e seleziona articolo e quantità, il tamburo del sistema ruota nella posizione corretta e l'utente viene indirizzato verso la cella sbloccata grazie all'accensione di un LED, l'utente apre la posizione indicata, preleva la quantità richiesta e chiude la locazione che viene automaticamente ribloccata.

Macchina principale cod. V050400005 comprende:

- telaio macchina principale
- PC e monitor touch-screen 15"
- software
- UPS-batteria tampone
- predisposizione lettore di badge a banda magnetica / Rfid (**da definire in fase d'ordine**)
- installazione della macchina
- installazione software Client
- 1 giorno di Training
- 24 mesi di assistenza da remoto
- 24 mesi di garanzia
- cassa da imballo.

Telaio Aggiuntivo cod. V050400010 comprende:

- installazione del telaio aggiuntivo
- 24 mesi di assistenza da remoto
- 24 mesi di garanzia
- cassa da imballo.



V05040	€	Tipo	N° locazioni massime	Dimensioni macchina LxPxH (mm)	Dimensioni imballo LxPxH (mm)	Peso (Kg)
0005	15.500,00	◆ Macchina principale	468	1030x1030x2010	1160x1170x2225	585
0010	13.000,00	◇ Telaio aggiuntivo	468	1030x1030x2011	1160x1170x2225	585

La forza di un gruppo Insieme per vincere



**CONSORZIO
DISTRIBUTORI
UTENSILI**

Consorzio	Città	Telefono	Consorzio	Città	Telefono
3 ERRE s.r.l. Via dei Quadri, 62	Bellusco (MB)	039/6021866	LA MARCA s.r.l. Via XI Settembre 2001, 26	Mariglianella (NA)	081/8411555
BI.ERRE.DI s.p.a. Corso Perrone, 47/R Via della Plastica, 6 Via delle Pianazze, 25 Via Valle Po, 145/B Via Italia, 4	Genova Alessandria La Spezia Madonna Dell'Olmo (CN) Vado Ligure (SV)	010/6592011 0131/249883 0187/982128 0171/413333 019/2160196	MABRO s.r.l. Via delle Fratte, 3/M	S. Sisto (PG)	075/5289396
BINETTI s.r.l. Via Papa Montini, 26	Molfetta (BA)	080/3384628	STOCCHI s.r.l. Via Cavalieri di V. Veneto, 20	Bergamo	035/3693411
BRUNABOSI s.r.l. Via Cerati, 1/A Via Bruschi, 23 C-D-E	Parma Reggio Emilia	0521/984346 0522/302066	TECNOECCANICA s.r.l. Viale Don Minzoni, 3/N	Jesi (AN)	0731/207045
C.A.M.I. s.r.l. Via Crevacuore, 27/A Via Candelo, 67	Serravalle Sesia (VC) Biella	0163/450609 015/8493492	TERRANOVA s.r.l. Z.i. - 3 ^a Strada, 46 Via VI Aprile, 73/75 Via Nazionale, 113 (ang. Via Torre)	Catania Catania Giammoro Pace del Mela (ME)	095/7357365 095/531019 090/9385359
DEGA & GRAZIOLI s.r.l. Via Gian Battista Cacciamali, 52	Brescia	030/2680362	TRE-VI s.r.l. Via Roggia Vailata	Treviglio (BG)	0363/343332
F.LLI BONO s.p.a. Via dell'Economia, 131 Via Lago di Lugano, 28	Vicenza Schio (VI)	0444/990990 0445/575333	UMAP s.r.l. Via S. Penna, 19	Pistoia	0573/531212
FERROJULIA s.r.l. Via Grado, 48	Monfalcone (GO)	0481/719111	U.M.C. s.p.a. Via Porta, 2	Cassano Magnago (VA)	0331/201057
G. REDAELLI s.p.a. Via V.Emanuele, 34	Besana B.Za (MB)	0362/995930	UT. C. SPREAFICO s.r.l. Via B. Buoizzi, 13/15 Via Liguria, 147	Lecco Talamona (SO)	0341/285675 0342/671277
GEMAR s.r.l. Via Cancelliera, 71	Ariccia (RM)	06/93021014	UT. LUGHESE s.r.l. Via Piratello, 59/3	Lugo (RA)	0545/31905
GI.MA.T s.r.l. Via Palma di Cesnola, 110	Torino	011/3173244	UT. MODENESE s.r.l. Via Repubblica Val Taro, 220	Modena	059/452081
P. GROHE s.r.l. Via Johann Georg Mahl, 11	Brunico (BZ)	0474/547200	UTEMAC s.r.l. Via Armadori, 1	Calderara Di Reno (BO)	051/722436
			UTENSILDODI s.r.l. Via G. Boselli, 10	Castel S. Giovanni (PC)	0523/881747